

REVO[®]
HYBRID DIGITAL RADIO

blilic

**RADIO
STATION**

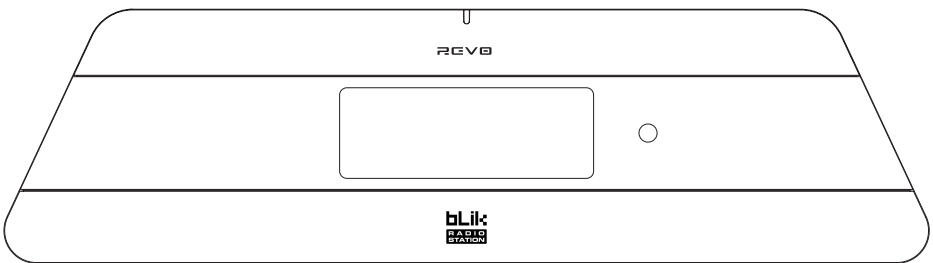

■ Operating Guide

■ mode d'emploi ■ Bedienungsanleitung ■ Mode d'emploi ■ Bruksanvisning



Contents

■ Welcome to BLIK RadioStation	3	My Added Stations	8
BLIK Overview	3	Help	8
Warranty + Warranty Registration	3	■ Internet Radio Portal	8
■ Before Getting Started	3	Access Additional Features	8
Wi-Fi Internet Connection	3	Registering Your Radio	8
Registering Your Radio	3	■ Music Player Mode	9
■ Controls and Connections	4	Windows PC Set-UP	9
■ Remote Control	4	Apple Mac Set-Up	10
■ Powering BLIK	4	■ DAB Mode	11
■ Remote Control Operation	4	DAB Mode Menu Options	12
■ Setting The Time and Date	4	■ FM Mode	13
■ Getting Started	5	■ MPort Mode	13
BLIK's Control Method	5	■ Alarms Mode	14
BLIK's Menus Explained	5	■ Sleep Mode	15
■ Internet Radio Mode	6	■ System Setup	15
Connecting To Wi-Fi network	6	■ Info	15
Using Internet Radio Features	7	■ Troubleshooting	16
Choosing A Station	7		
Choosing A Podcast	7		
My Favourites	8		

Preface

Copyright and Acknowledgements

Copyright © 2007 Revo Technologies Ltd.
All rights reserved.

Revo Technologies Ltd
The Inox Building
Caldwellside
Lanark
Scotland
United Kingdom
ML11 7SR

Tel. 01555 66 61 61
Int. Tel. +44 1555 66 61 61
Fax. 01555 66 33 44
Int. Fax. +44 1555 66 33 44
Email. enquiries@revo.co.uk
Website: www.revo.co.uk

The information in this guide is believed to be correct at the time of publication. However, our policy is one of continuous development and so the information is subject to change without notice.

Revo, BLIK and M-Port are trademarks or registered trademarks of Revo Technologies Limited.

iPod® is a registered trademark of Apple Computer, Inc.

Safety Warnings

Do not operate this radio near water. Avoid small objects and liquids from getting into this product.
Do not remove screws or casing parts. Use only the power supply unit supplied.

EEC: This product has been designed and type-tested to comply with EU requirements and carries a CE mark.

RoHS
COMPLIANT 



Technical Support

Should you encounter any difficulties with the operation of your Revo BLIK Wi-Fi, or should you suspect that it may be faulty in some way, please call our technical support department on the number below:

01555 66 61 61

Alternatively, email support@revo.co.uk or visit the troubleshooting section of our website at: www.revo.co.uk/support

Welcome to BLIK RadioStation

Thank you for buying our BLIK RadioStation digital radio, we feel sure that it will provide you with years of enjoyment and reliable service.

This guide has been designed to quickly get you up-and-running and listening to internet radio, offer guidance on the more complex features of this product and provide information on safety, warranty and registration.

BLIK RadioStation Overview

BLIK RadioStation is the ultimate 'one box' digital radio, providing an unprecedented choice of over 9,000 stations from around the globe.

Whether your preferred station is broadcasting from your own country on DAB or DAB+ digital radio, or on the other side of the world via the internet radio platform ... BLIK RadioStation is ready to deliver.

BLIK also provides coverage of traditional FM radio, comprehensive electronic alarm clock functionality and the added benefit of doubling as an iPod ® speaker system.

Throw-in class-leading audio performance and the ability to stream music from your PC or Mac, and BLIK RadioStation becomes the radio of choice for the digital generation.

Warranty

Revo Technologies Ltd warrants to the purchaser that this product will be free from parts and manufacturing defects in the course of normal use for a period of one year from the date of purchase.

This warranty does not apply in cases of accidental damage, where the case has been removed, wear and tear, negligence, modification or inappropriate use.

Should you encounter problems with this product, please contact your supplier or alternatively see page 2 of this guide for technical support contact details.

Warranty Registration

It is a warranty condition that you register your purchase by either completing the warranty card enclosed with your radio or alternatively registering online at www.revo.co.uk/register

Before Getting Started

IMPORTANT

To ensure that your BLIK RadioStation is running the latest software release (and therefore has access to the latest software

features), we advise you to perform a software update. Please see page 16 of this operating guide for full details.

Wi-Fi Internet Connection

In order to use the internet radio functions of your BLIK RadioStation, you will require a wireless (Wi-Fi) broadband internet connection.

If your wireless network is configured to use Wired Equivalent Privacy (WEP) or Wi-Fi Protected Access (WPA) data encryption, you need to know the WEP or WPA code (Web Key) in order to allow BLIK

RadioStation to connect to the network. BLIK RadioStation should be able to operate anywhere within 35 metres of the wireless base station – depending on the operating environment and the specification of your wireless base station.

Please ensure that your wireless network is powered-up and connected to your broadband Internet connection

Registering Your Radio and Accessing Additional Services

Some of BLIK RadioStation's more advanced internet radio features can only be accessed by visiting the Frontier Internet Radio Portal (www.wifiradio-frontier.com).

These features include the ability to create a "Favourites" list and add unlisted radio stations and podcasts. See page 8 for instructions on how to register your radio.

BLIK RadioStation and DAB+

At the time of writing, BLIK RadioStation is the first and only digital radio product that is capable of receiving broadcasts on the new DAB+ digital radio platform - without the

need for modification or additional software. Meaning that BLIK is ready for future developments. This facility is in addition to BLIK's reception of standard DAB signals.

Controls and Connectors

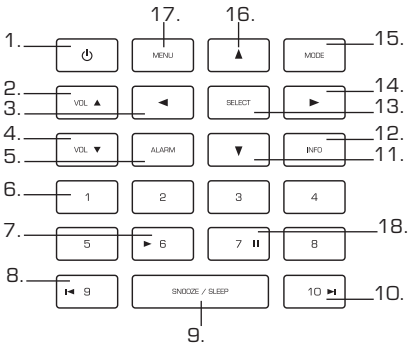

1. Power On / Off
2. Volume Up
3. Scroll Back
4. Volume Down
5. Alarm
6. Presets 1-8

7. Play
8. Preset 9 / Skip Back
9. Snooze / Sleep
10. Preset 10 / Skip Forward
11. Scroll Down
12. Info

13. Select
14. Scroll Forward
15. Mode
16. Scroll Up
17. Menu
18. Pause

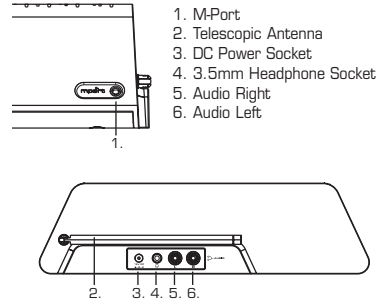

Media Player Controls

-  Stop
  Play / Pause
  Skip Back
  Skip Forward

Remote Control

1. Scroll Back
2. Select
3. Menu
4. Scroll Down
5. Media Player
6. Presets 1-10
7. Alarm / Clock
8. Snooze / Sleep
9. Info
10. Volume Down
11. Scroll Forward
12. Volume Up
13. Power On / Off
14. Mode
15. Scroll Up

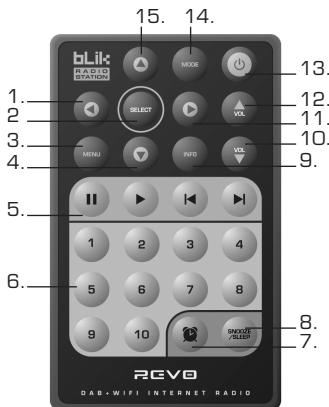

5. Media Player Controls

-  Stop
  Play / Pause
  Skip Back
  Skip Forward

Powering BLIK RadioStation

Your BLIK RadioStation can be powered from the mains using the power adaptor supplied.

To power from the mains, insert the power adaptor plug into the DC power socket on the rear of BLIK RadioStation. Pressing the  button will switch BLIK RadioStation on.

Only use the power adaptor supplied. Replacements can be purchased from our website www.revo.co.uk, or alternatively call us on 01555 66 61 61.

Setting the Time and Date

The time can be set in one of two ways, either manually via the System Setup option on the Main Menu, or alternatively simply press the **MODE** key until BLIK RadioStation enters DAB Mode. In DAB mode, BLIK will automatically set the correct time and date from the DAB transmitter.

Getting Started

BLIK RadioStation is a sophisticated digital radio device, with several modes of operation and many advanced features.

In order for you to get the most out of BLIK's functions, it is important that you learn how to use the cursor based control system, and also understand how BLIK's menus work.

BLIK RadioStation's Control Method

BLIK RadioStation's control method is based around seven main keys as identified below.

Diagram of the four cursor keys and the select, menu and mode button

Label each of the keys as follows:

▲ Scroll Up:

Press to scroll through menu options

◀ Scroll Back:

Press to return to the previously selected menu entry. Repeatedly pressing will return you to the top level of the Mode menu (for the mode you are in).

▶ Scroll Forward:

When in text entry screens, this key can be used to navigate through the characters. It can also be used to move through to the next menu level.

▼ Scroll Down:

Press to scroll through menu options

SELECT – Press to select the current menu entry. In FM mode, pressing **SELECT** will initiate an FM scan.

Menu:

Press to enter (or return to) the Mode menu for the mode of operation you are currently in. Pressing for a second time will return you to the 'playing' screen.

Mode:

Sequentially cycles through each of the modes of operation.

Using these keys, you will be able to perform most functions and navigate through BLIK RadioStation's various menus

BLIK RadioStation's Menus Explained

BLIK RadioStation has three types of menu as follows:

Main Menu

This is BLIK RadioStation's principle (top level) menu, and allows you to enter different operating modes, setup the radio, and view information such as software version and your radio's ID number.

Mode Menus

The Mode menus are so called because they show the functions available within the context of each of the operating modes (internet radio mode, DAB mode, FM mode etc. etc.).

Pressing the **MENU** button at any time will take you to the Mode menu of the operating mode your radio is currently in. Each Mode menu includes a listing for Main Menu – selecting this option will return you to the top level Main Menu (as described above).

Main Menu

The Main menu provides access to the following modes and sub-menus:

- Internet Radio
- Music Player
- DAB
- FM
- Mport
- Sleep
- Alarms
- System Setup
- Info

On powering-up BLIK RadioStation for the first time, you will be presented with this menu. To select an option from the menu, simply use the ▲ or ▼ keys to move through the menu options, and press **SELECT** or ▶ to make a selection or move to the next menu level.



Internet Radio Mode

Connecting to the Wi-Fi Network

- In order to access BLIK RadioStation's internet radio features, first you must connect to your Wi-Fi broadband connection.
- Firstly, select 'Internet Radio' from BLIK's main menu, or press the **MODE** key until 'Internet Radio Mode' appears on BLIK's display.
- BLIK RadioStation will now ask you to select a 'Wlan region'. To do so, use the ▲ and ▼ cursor keys to scroll through the selections. Press the **SELECT** or ► key to make your selection.
- BLIK RadioStation will ask you to choose the Wi-Fi network you'd like to use. If there are more than one available, all will be listed. To make your selection use the ▲ and ▼ cursor keys to scroll through the options. Press the **SELECT** or ► key to make your choice.
- If the Wi-Fi network you have chosen doesn't require a password, BLIK RadioStation will automatically connect.
- If your chosen network has security enabled, you will be asked to input the relevant key or password. Remember, the password will be case-sensitive.
- Use the ▲ and ▼ cursor keys to scroll through the banks of characters. Use the ► and ◀ keys to move the flashing cursor along the row of characters, and press **SELECT** when your chosen character is flashing. When the password has been entered, move the flashing cursor to the  symbol at the end of the line and press **SELECT**. BLIK RadioStation will now connect to the network.
- BLIK RadioStation will remember the security key or password, you will not be required to enter it again, even after BLIK has been disconnected from main power.
- BLIK can also remember keys and passwords for multiple Wi-Fi networks.
- If at some time you would like to connect to another Wi-Fi network, you can do so by selecting 'Wizard' from the 'Internet Setup' option on the main menu, and entering the required key/password.
- Advanced users can edit their Wi-Fi settings by accessing the 'System Setup' option from the Main menu.



```

<<< [Wi-Fi] [Signal]
Internet Radio
Music Player
  
```



```

<<< [Wi-Fi] [Signal]
>Most of Europe
USA
  
```



```

<<< [Wi-Fi] [Signal]
>My Home Network
  
```



```

<<< [Wi-Fi] [Signal]
>Connected
  
```



```

<<< [Wi-Fi] [Signal]
Key:
0123456789<>C
  
```

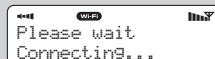

```

<<< [Wi-Fi] [Signal]
Please wait
Connecting...
  
```

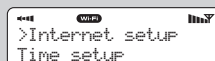

```

<<< [Wi-Fi] [Signal]
>Internet setup
Time setup
  
```

Using Internet Radio Features

The internet radio mode allows you to choose from a number of services, including listening to live radio or Podcasts. There are five options on the internet radio menu as follows:

- My Favourites: Used to navigate to your favourite stations. This list is compiled using your PC/Mac via the internet radio portal. See page 8 for details.
- Stations: Find stations by location, genre, most popular, new station or by alphabetical search.
- Podcast: Find Podcasts or 'Listen-Again' services by location, genre or search.
- My Added Stations: Shows stations which you have personally added to BLIK RadioStation's list through the vTuner internet radio portal. See page 8 for details.
- Help: Find your **Access Code** here, see page 8.

Choosing A Station

- To select a station, enter 'Internet Radio Mode' from the Main Menu or by pressing the **MODE** key until 'Internet Radio Mode' is displayed on BLIK's LCD display.
- Using the ▲ and ▼ cursor keys, scroll to the 'Stations' option and press **SELECT** or the ► key.
- You now have the option of selecting a station by **location** (country), **genre**, **alphabetical search**, **most popular stations** or **new stations**. Using the ▲ and ▼ cursor keys, scroll through the list and press **SELECT** or the ► key to choose your search criteria.
- Choosing **location** will give you an alphabetical list of continents/regions and then a list of countries. Use the ▲ and ▼ cursor keys, scroll through the list and press **SELECT** or the ► key to choose your country. You will then be given the option of choosing a genre, to further refine your search.
- After selecting your search criteria, you will be presented with a list of stations that meet your requirements. Simply select a station from the list to begin listening.

Choosing A Podcast

- Podcasts (also referred to as 'Listen Again') are selected in the same way as a regular station.
- Select 'Podcast' from the 'Internet Radio' menu, you can search for a station by location, genre or a combination of both.
- The main difference is that when you have selected a station, you will then be presented with a list of 'shows' or Podcasts available from that station.
- Select your choice by using the ▲ and ▼ cursor keys, scroll through the list and press **SELECT** or the ► key to make your selection.



```

Internet Radio
Mode
  
```

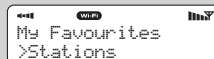

```

My Favourites
>Stations
  
```



```

Location
>Genre
  
```



```

Location
>Genre
  
```

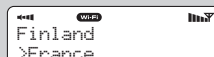

```

Finland
>France
  
```



```

BBC Radio 1
>BBC iXtra
  
```

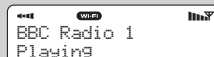

```

BBC Radio 1
Playing
  
```



```

>Podcast
My Added Stations
  
```



```

>Podcast
My Added Stations
  
```

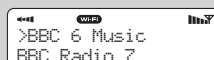

```

>BBC 6 Music
BBC Radio 7
  
```



My Favourites

- It is possible to compile a list (or lists) of your favourite stations, allowing quick and easy access to a number of varied stations. To do this you must first register your radio and then choose your favourites by visiting the Frontier Internet Radio Portal - see 'Internet Radio Portal' section below for details.
- When in 'Internet Radio Mode', choose 'Station List' from the options, then select 'My Favourites'.
- If you have set up a 'My Favourites' list via the Frontier Portal, your list will appear on BLIK's screen.

My Added Stations

- If you have added any of your own stations to BLIK's already huge station list (via the Frontier Portal - see section below), they will be listed here. The 'My Added Stations' option can be found under 'Station List' in 'Internet Radio Mode'.

Help

- The 'Help' option is where you can find the **Access Code** that you require to register your radio on the Frontier Portal (see below for full instructions). A helpful FAQ audio track can also be found under this heading.



Internet Radio Portal

Access Additional Features

- Some of BLIK RadioStation's more advanced internet radio features can only be accessed by visiting the Frontier Internet Radio Portal.
- In order to access these features you must first register your radio.

Registering Your Radio

- Firstly, open your web browser on your PC or Mac and go to the Frontier Portal at <http://www.wifiradio-frontier.com>
- Click on the **Register** link, (located on the left hand panel) to begin the registration process.

You will now be asked for an **Access Code**.

- To find your **Access Code** enter 'Internet Radio Mode', select 'Station List' from the options, then select 'Help'. From the 'Help' menu now select "Get Access Code".

- Now fill-in the rest of the form to complete the registration process. You will now be able to login and take advantage of the various additional features and services offered by the Frontier Internet Radio Portal.

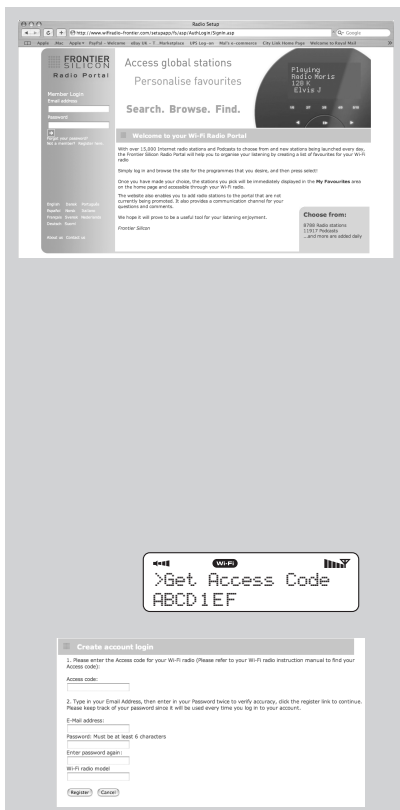

Music Player Mode

Music Player Operation

■ BLIK RadioStation's media player functionality allows you to play audio files (ACC, AIFF, AU, MP3, RM, WAV and WMA) and playlists (M3U) stored on a networked PC or Apple Mac. The media player functions have been tested and certified to operate with Windows 2000, Windows XP, Windows Vista and Mac OSX 10.2 – 10.4.9 (currently Mac OSX 'Leopard' is not supported).

Windows PC Set-Up

There are two Music Player modes available. Each of them requires different settings, and either one can be used to playback music from a media server.

Shared Folders (CIFS)

■ In order to set up the device to playback music stored on shared network drives, user name, password and domain settings must be configured to work with the PC share settings. This is only required if the user has set a password on his/her shared folders.

PC: Domain/Workgroup configuration

The Domain configuration item can be found on a Windows XP machine as follows:

1. From the start menu, select Control Panel > System then select the Computer Name tab.
2. The Domain or Workgroup that this Computer is a member of is displayed in this tab.
3. If the PC is not a member of any Domain or Workgroup then one must be joined. To do this click on the change button on the computer name tab and enter the name of the domain (default on Windows XP is MSHOME).
4. A reboot of the PC may be prompted if the Domain or Workgroup has been changed.

PC: Setting up a new user account (Windows XP)

BLIK RadioStation may require you to set-up a user account on each PC that you wish to browse. By default most PCs have at least one user account associated with it. The user name and password (optional) needs to be the same on each PC as the Internet Radio only stores one user name and one password. For windows XP this can be set up as follows:

1. From the start menu, select Control Panel -> User accounts
2. From this screen left click the 'Add ...', and enter the new user name and the Domain/Workgroup setting noted above. Select the type of user (limited) and then select 'create account'.

3. Select the user just created, select 'Create Password ...' and enter a password for this user.

4. Note the User Name and Password.

Note for Windows VISTA : Users have to turn on the Guest account via manage user accounts in the control panel in VISTA, then add access to either 'Everyone' or 'Guest' on the shared drive. They could create a new account for the internet radio, with a password, if they are concerned about security. The Guest account has no password by default, so the Wi-Fi radio will connect to it from its factory default settings.

PC: Configuring A Shared Drive

From the Start menu select My Computer and navigate to the directory you wish to share. Right click on the directory and select Sharing and Security. Configure the shared drive as read only, and ensure that the User Name created above has read access to the share.

Wi-Fi Radio: Storing The Username And Password

Before the radio can stream music from a PC, you need to ensure you have shared folder available on the PC, and set up the radio so that it knows the username and password (if one has been set) for the shared folder on the PC. This can be set up using the PC settings menu.

Shared Media (UPnP)

Media sharing uses Windows Media Player (WMP) 11 and above as media server. This mode does not require any setting in the radio, but the PC needs to be configured to allow the radio access to the media. You will only have to do it once, following the next steps.

1. The PC must be connected to network (wired or wireless) that will be used to share media with the radio.
2. Ensure that the radio is powered on and connected to the same network as the PC.
3. In WMP, add to the media library the audio files and folders you want to share with your internet radio (in Library > Add to library).
4. In the WMP main window, click on Library, then Media sharing.

The Internet radio is presented as an "Unknown Device". Make sure that the device has access to the shared media by selecting it and clicking <Allow>. Then click <OK>.

The PC is now ready to stream the music to the radio.



Music Player Mode

Apple Mac Set-Up

Set-Up for OSX 10.2.1 --> 10.4.9

Setup Windows File Sharing on the MAC:

From the 'Dock', click 'System Preferences'. From the 'System Preferences' window (under the 'Internet & Network' section) click 'Sharing'.

From the 'Sharing' window, do the following:

Under the 'Services' section, enable 'Personal File Sharing' and 'Windows Sharing'. Also, click 'Start' for each of these services. Under Windows file sharing you will also need to 'enable' the account you wish to share from (This needs your administrator password).

Under the 'Firewall' section, keep firewall off.

Under the 'Internet' section, keep 'Internet Sharing' off.

Setup an Account:

From the 'System Preferences' window, under the 'System' section, click 'Accounts'. Select an account and remember its 'Short Name' and password. This information will be used by BLIK RadioStation when connecting to your Mac.

Directory Setup:

From the 'Dock', click 'Finder'. From the 'Finder' window, click 'Applications > Utilities'. Holding Ctrl click on 'Directory Access' then select 'Get Info' and ensure that read / write enabled. Next double click on 'Directory Access' and enable the following:

- | | |
|---|--|
| <input checked="" type="checkbox"/> AppleTalk | <input checked="" type="checkbox"/> LDAPv3 |
| <input checked="" type="checkbox"/> SLP | <input checked="" type="checkbox"/> SMB/CIFS |

Also, for the 'SMB/CIFS' item, click 'Configure' and select an appropriate workgroup.

To allow your BLIK RadioStation you need to add your login details, by following the path Main Menu -> System Setup -> Internet Setup -> PC Settings. You should input your short username and administrator password here. Ensure that your Mac is successfully connected to the wireless network. Note, you may need to wait for few minutes for the changes to take effect. You should now be able to access the audio files on your Mac by selecting Browse -> Shared Folders on BLIK, then selecting the workgroup chosen in the step above. On selecting your Mac scroll through the available folders until you find the one which contains your music files.

Apple Mac Set-Up

Set-Up for OSX Leopard 10.5.1-->

Setup Windows File Sharing on the MAC:

From the 'Dock', click 'System Preferences'. From the 'System Preferences' window (under the 'Internet & Network' section) click 'Sharing'.

From the 'Sharing' window, do the following:

Under the 'Services' section, enable 'File Sharing' click 'Start' for this service. Then under the shared folders click the "+" and select the folder which contains your music files. Then Select the music folder from the shared folders area, in the users area make sure "Everyone" is set to read and write. Finally click on "Options" and make sure "Share files and folders using AFP" is checked and "Share files and folders using SMB" (This will require your admin password to activate) lastly make sure your account is also checked as active.

Ensure that your Mac is successfully connected to the wireless network. Note, you may need to wait for few minutes for the changes to take effect.

You should now be able to access the audio files on your Mac by selecting 'Browse > Shared Folders' on BLIK, then selecting your Mac from the list of devices. On selecting your Mac, you should see your folder that you selected above.

DAB Mode

Choosing a Station



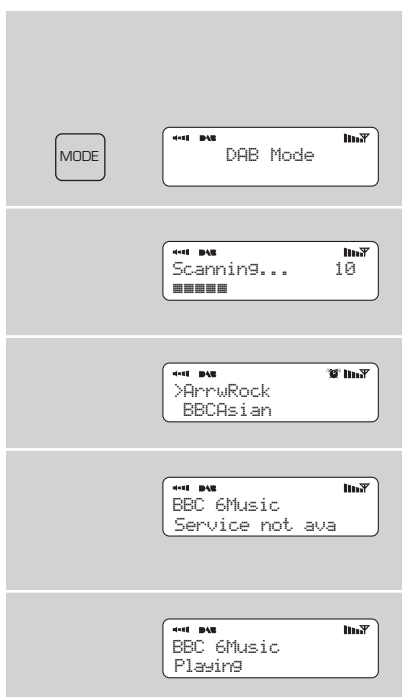



- Extend the telescopic antenna found on the rear of BLIK RadioStation.
- Enter 'DAB Mode' from the Main Menu or by pressing the **MODE** key until 'DAB Mode' is displayed on BLIK's LCD display.
- If this is the first time BLIK RadioStation has been used in DAB Mode, it will scan for DAB stations in your area and store them in memory. BLIK will also set its clock at this point.
- When the station scan has been completed, stations will be displayed in numeric then alphabetic order. The first station in the list will be selected.
- If no DAB signal is found, it may be necessary for you to relocate your radio. Or visit www.ukdigitalradio.com/coverage to check that DAB coverage is available in your area.
- Select your station choice by using the ▲ and ▼ cursor keys, scroll through the station list and press **SELECT** or the ► key to make your selection.

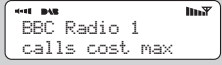

To Change the Display Mode

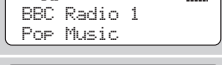
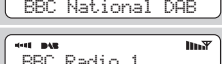
- BLIK has nine different display modes.

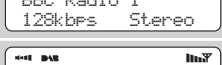
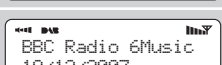
Simply press the **INFO** button to cycle through each mode. These display modes are explained in the table opposite:

Display option	Example
Normal display with scrolling text	
Signal level, indicator on bar shows minimum acceptable level	
Type of broadcast	
Broadcaster	
Station name and frequency	
Signal strength	
Data rate and stereo/mono	
Time	
Date	



DAB Mode Menu Options

BLIK RadioStation has a number of additional functions that are accessed through the DAB Mode menu, as follows:

Station Order

- Press the **MENU** key in DAB Mode then press select Station order.
- To specify the order in which stations are displayed**
- Select the **Station order** option.
 - Use the **▲** and **▼** cursor keys to scroll through the options, and press **SELECT** or the **▶** key to make your selection.

The following table describes the options available under the 'Station Order' menu:

Station order	Description
Alphanumeric	Lists stations in alphabetical order.
Ensemble	Lists stations by multiplex.
Valid	Lists only active stations.

Manual Tune

- Choose the Manual Tune option from the DAB Mode menu.
- The Manual Tune selection screen allows you to select a particular frequency to tune to. The list of frequencies displayed is dependant on the currently-set frequency band and contains all of the frequencies within that band. It starts with the short name of the frequency, for example 12B, and is followed by the actual frequency in MHz.
- If there is a station corresponding to this station number and frequency, the display will show the name, frequency, and a tuning meter will show the signal strength.

DRC - Dynamic Range Control

- BLIK RadioStation includes a dynamic range control that automatically boosts the volume of quieter sounds for listening in noisy environments.
- The DRC control is found in the DAB Mode menu under 'DRC'. There are three pre-defined settings as follows:

DRC	Description
DRC Low	Dynamic Range Control is set to half
DRC High	The recommended setting for noisy environments
DRC Off	Dynamic Range Control is switched off

Local and Full Scan

- As time passes, new stations will become available in your area. To find them and add them to your station list it is necessary to perform either a 'Local' or 'Full' scan. Both operations can be accessed via the DAB Mode menu.
- A Local Scan performs a shorter scan of only the 'local' ensemble range.
- A Full Scan will take longer, but will cover the complete DAB ensemble range.

Favourite Station Presets

- BLIK RadioStation allows you to store 10 favourite station presets, either via the 10 preset keys on BLIK itself, or on the BLIK remote control.
- To save the station you are currently listening to as a preset, simply press and hold a preset key (from 1 - 10) for 2 seconds. BLIK will confirm that the key has been programmed by displaying 'Preset Stored' on BLIK's LCD screen.
- Please note, if you store a preset on a key that was already holding a favourite station, the previous station will automatically be erased.

FM Mode

FM Operation

- Extend the telescopic antenna found on the rear of BLIK RadioStation.
- Enter 'FM Mode' from the Main Menu or by pressing the **MODE** key until 'FM Mode' is displayed on BLIK's LCD display.
- If this is the first time BLIK has been in FM mode, it will start at the beginning of the FM frequency range. Otherwise, the last FM station you were listening to will be selected.
- To scan through the FM frequency range press the ▲ and ▼ buttons.
- To 'SEEK' the next active station, press the **SELECT** button.

Favourite Station Presets

- BLIK RadioStation allows you to store 10 favourite station presets, either via the 10 preset keys on BLIK itself, or on the BLIK remote control.
- To save the station you are currently listening to as a preset, simply press and hold a preset key (from 1 - 10) for 2 seconds. BLIK will confirm that the key has been programmed by displaying 'Preset Stored' on BLIK's LCD screen.
- Please note, if you store a preset on a key that was already holding a favourite station, the previous station will automatically be erased.

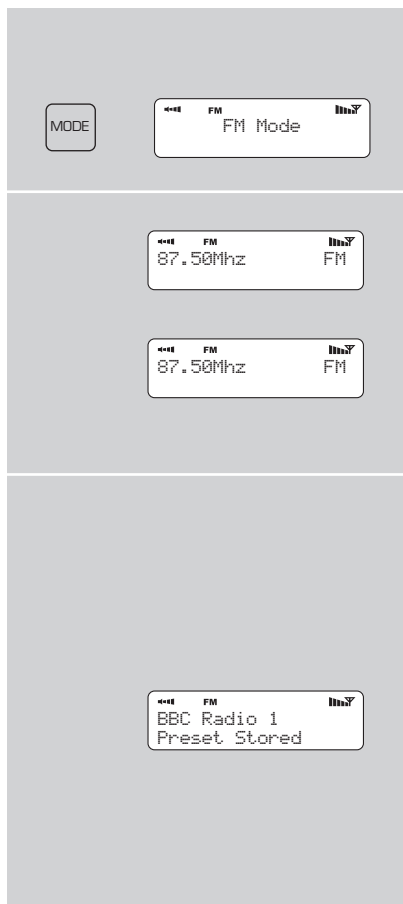

MPort Mode

Using MPort

- Revo's MPort connector allows for quick and easy connection of an iPod®, similar MP3 player or sound source.
- Using the connection lead supplied, BLIK is transformed into a high quality digital audio speaker system.
- Connect one end of the supplied audio lead to the headphone (or auxiliary out) socket of your source device, then connect the other end to the MPort on the side of BLIK.
- Now press the **MODE** key and cycle through the options until 'MPort Mode' is displayed.
- BLIK's LCD screen will now display the word 'MPort' on its screen.
- You should adjust the output volume level on both the source device and on BLIK itself to gain optimal volume levels and sound performance.

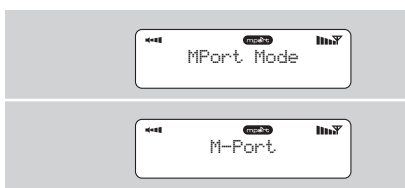
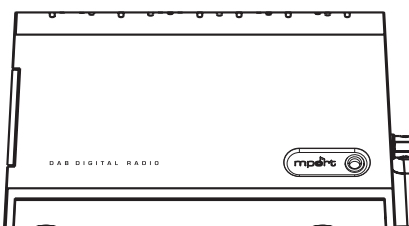

Alarms Mode

BLIK RadioStation must have its clock and date set to use the alarm functionality.

To automatically set the time and date, tune to a DAB service and BLIK will extract the correct time and date from the DAB broadcast stream. Alternatively, the time and date can be manually set via the 'Time Setup' option, this can be found under the 'System Setup' menu, which is located in the 'Main Menu.'

Setting An Alarm

- BLIK allows you to store up to four different alarm programmes in memory.
- To set an alarm, press the **ALARM** button.
- BLIK will now ask you to choose which of the four alarm memories you'd like to use. Use the **▲** and **▼** keys too choose an alarm and press **SELECT**.
- To set the wake-up time, press **SELECT** and use the **▲** and **▼** keys to set the wake up hour, then press **SELECT** or the **▶** button to move onto the minute setting. When your wake-up time has been set, press **SELECT**.
- You can now decide whether you would like to be woken up by Internet Radio, DAB, FM or Buzzer. To choose the wake-up mode press the **▼** key to view the 'Mode' option and press **SELECT**.
- You can now decide whether you would like to be woken-up by the last played station, or by a specific preset (if none are set, BLIK will wake you up using the default Buzzer).
- You will now have the option to set the wake-up volume for your alarm. Use the **▲** and **▼** keys to adjust the volume and press **SELECT** to set.
- Finally, you should select 'Save' from the menu to complete your alarm programme.
- When BLIK has an active alarm in its memory, the alarm icon will appear on the top line of BLIK's display at all times.
- To halt an alarm, press any button on BLIK's keypad. Alternatively, tap the **SNOOZE** button to mute the alarm for a period of 5 minutes. When BLIK is in Snooze mode, the Snooze icon will be displayed on the LCD screen, together with the current time and remaining Snooze time.
- To cancel a preset alarm, go back into the ALARM programming mode and change 'ON' to 'OFF'. The details of the alarm will continue to be retained in memory, and the alarm programme can be switched back on again at a later date.



```

<<< DAB                               [Signal]
Alarm1: Off
Alarm2: Off
  
```

```

<<< DAB                               [Signal]
Set Alarm Time
      07:15
  
```

```

<<< DAB                               [Signal]
>Internet Radio
  DAB Mode
  
```

```

<<< DAB                               [Signal]
>Mode: DAB Mode
  Last Listened
  
```

```

<<< DAB                               [Signal]
Alarm Volume
  [Progress Bar]
  
```

```

<<< DAB                               [Signal]
Alarm Volume
  [Progress Bar]
  
```

```

<<< DAB                               [Signal]
      zzz
      07:20:01
      5:00
  
```

```

<<< DAB                               [Signal]
      07:15
      >off
  
```

Sleep Mode

Setting A Sleep Period

- It is possible to programme BLIK RadioStation to turn off after a pre-defined period of time. To do so, select the 'Sleep' option from the Main Menu.
- Now, using the ▼ and ▲ keys, you can select a sleep time period of 15, 30, 45, 60, 75 or 90 minutes.
- BLIK will now automatically put itself into standby mode after the time has elapsed.

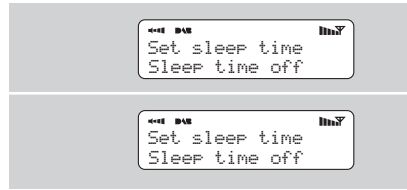

System Setup

Internet Setup

- Advanced users can find and edit their Wi-Fi settings in this section, these include MAC address, DHCP status, PC Settings, SSID, IP Settings etc.

Time Setup

- The time can be set in one of two ways, either manually via the System Setup option on the Main Menu, or alternatively simply press the **MODE** key until BLIK RadioStation enters DAB Mode. In DAB mode, BLIK will automatically set the correct time and date from the DAB transmitter. BLIK will remember its time setting even when in standby mode, and will only lose the time/date when power is removed.
- Under the 'Time Setup' menu, you can also switch between 12 and 24 hour clock formats.
- Lastly, the 'Auto Update' option in the 'Time Setup' menu allows you to select whether or not the time should be synchronised with the DAB broadcaster clock. If 'No Update' is selected, then the clock remains as manually set.

Factory Reset

- In the unlikely event that BLIK RadioStation should 'crash', 'freeze' or start behaving in a strange way, it is possible to perform a full software reset. This operation will completely reset BLIK's memory, clearing all WEP/WPA codes and user settings. This will effectively return BLIK to its default factory settings.

Software Update

- It is possible to remotely update BLIK RadioStation's software via your Wi-Fi internet connection, to ensure that you have all the latest features, or to fix known bugs in the software. To check whether there are any updates available, simply go to the 'System Setup' option on the 'Main Menu' and select 'Software Update'. BLIK will search to see if a software update is necessary, then report back. If an update is available and necessary, BLIK will start the download process and install its new software automatically.

Info

Software Version and Radio ID

- You may be asked for one or both of these pieces of information when dealing with a technical support issue.
- Both can be found under the 'Info' heading, located in the 'Main Menu'.

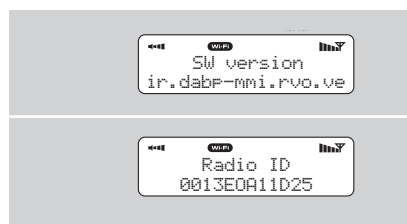



Troubleshooting

Wi-Fi Internet Radio

If you are experiencing any problems with your BLIK RadioStation please read the following 'troubleshooting' guide.

Alternatively you can visit the support section of the Revo website (www.revo.co.uk) or call our technical support staff on 01555 66 61 61.

If you have trouble connecting BLIK RadioStation to your wireless network, these steps may help to resolve the problem:

1. Confirm that a Wi-Fi connected PC can access the Internet (i.e. can browse the web) using the same network.
2. Check that a DHCP server is available, or that you have configured a static IP address on the radio.
3. Check that your network's firewall is not blocking any outgoing ports.

As a minimum, BLIK RadioStation needs access to UDP and TCP ports 80, 554, 1755, 5000 and 7070.

4. Check your access point does not restrict connections to particular MAC addresses. You can view the radio's MAC address under the 'Internet Setup' section, accessed via the 'System Setup' option on BLIK's main menu.
5. If you have an encrypted network, check that you have entered the correct key or pass phrase into the radio. Remember that text-format keys are case sensitive. If, when attempting to connect to an encrypted network, your radio displays: 'Wireless error' followed by a 5-digit number, then please ensure that you enter the correct pass phrase for the network. If the problem persists, then you may need to consult your network configuration.

If BLIK RadioStation can connect to the network successfully, but is unable to play particular stations, it may be due to one of the following causes:

1. The station is not broadcasting at this time of the day (remember it may be located in a different time zone).
2. The station has reached the maximum allowed number of simultaneous listeners.
3. The station is not broadcasting anymore.
4. The link on the radio is out of date.
5. The Internet connection between the server (often located in a different country) and you is slow.

DAB Digital Radio

- Q. I hear a 'burbling' noise on some stations.
 - A. If the signal strength is too low, a break-up in reception can occur. This sound is the result. Make sure that BLIK's antenna is fully extended and in an upright position. If the problem persists, move BLIK to another location or check that you are in an area where reception of this station is possible.
Visit: www.ukdigitalradio.com/coverage to check DAB coverage in your area.
- Q. I get a 'No stations available' message?
 - A. Make sure that your antenna is fully extended and vertical. Check the signal strength and move BLIK to another location if necessary.
- Q. BLIK's clock isn't set.
 - A. BLIK needs to be able to pick-up a DAB signal or have its clock set manually. If BLIK can find a DAB station, it can then set its clock.

REVO®
HYBRID DIGITAL RADIO

blilik

**RADIO
STATION**

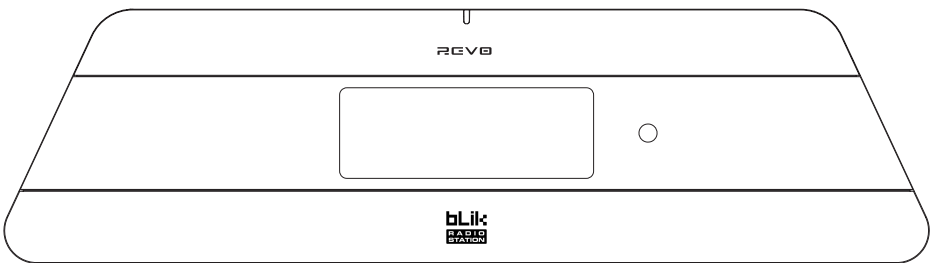

■ **Guide de Fonctionnement**

Table des matières

■ Bienvenue à BLIK RadioStation	3	Mes stations ajoutées	8
Aperçu de BLIK	3	Aide	8
La garantie et son enregistrement	3	■ Accès à des éléments supplémentaires	8
■ Avant de commencer	3	Enregistrer votre radio	8
Connexion Internet Wi-Fi	3	■ Mode Lecteur	8
Enregistrement de votre Radio	3	■ Music Player Mode	9
■ Contrôles et connexions	4	Installation sur PC Windows	9
■ Télécommande	4	■ Installation sur Apple Mac	10
■ Mise en marche de BLIK	4	■ Mode DAB	11
■ Fonctionnement de la télécommande	4	■ Menu des options DAB Mode	12
■ Fixer le jour et l'heure	4	■ Mode FM	13
■ Pour démarrer	5	■ Mode MPort	13
Les commandes de BLIK	5	■ Mode réveil	14
Les menus de BLIK	5	■ Mode veille	15
■ Mode Radio Internet	6	■ Installation du système	15
Se connecter à un réseau Wi-Fi	6	■ Informations	15
Utiliser les éléments de radio Internet	7	■ Dépannage	16
Choisir une station	7		
Choisir un podcast	7		
Mes préférés	8		

Préface

Droits d'auteur et Remerciements

Droits d'auteur © 2007 Revo Technologies Ltd. Tous droits réservés.

Revo Technologies Ltd
The Inox Building
Caldwellside
Lanark
Scotland
United Kingdom
ML11 7SR

Tel. 01555 66 61 61
Int. Tel. +44 1555 66 61 61
Fax. 01555 66 33 44
Int. Fax. +44 1555 66 33 44
Email. enquiries@revo.co.uk
Website: www.revo.co.uk

Les informations contenues dans ce guide sont réputées exactes au moment de leur publication. Cependant, nous observons une politique de développement continu et ces informations sont donc sujettes à changement sans avertissement préalable.

Revo®, Blik™ et M-Port™ sont des marques déposées ou enregistrées de Revo Technologies Ltd.

iPod® est une marque enregistrée d'Apple Computer, Inc.

Avertissements

Ne faites pas fonctionner cette radio près de l'eau.

Évitez que de petits objets et des liquides entrent dans ce produit.

N'ôtez pas les vis ou des parties du boîtier. Utilisez uniquement le bloc d'alimentation qui est fourni.

CEE: Ce produit a été conçu et testé de manière à être conforme aux exigences EU et porte la marque CE.

RoHS
COMPLIANT 

CE 



Support Technique

En cas de difficultés pour faire fonctionner votre radio, ou si vous soupçonnez quelque défaut, veuillez s'il vous plaît appeler notre département de support technique au numéro ci-dessous:

0044 1555 66 61 61

Vous pouvez aussi nous écrire un email à: **support@revo.co.uk** ou visiter la section dépannage sur notre site Web: www.revo.co.uk/support

Bienvenue à BLIK RadioStation

Merci d'avoir acheté notre radio digitale BLIK RadioStation, nous sommes certains que vous en retirerez des années de plaisir et de service fiable

Ce guide a été conçu pour que vous soyez rapidement prêt à utiliser et écouter la radio Internet, pour vous offrir des conseils sur les fonctions plus complexes de ce produit et vous fournir des informations sur la sécurité, la garantie et l'enregistrement.

Apçeru de BLIK RadioStation

BLIK RadioStation est fournissant un choix sans précédent de 9,000 stations du monde entier.

Que votre station préférée soit locale en radio digitale DAB ou DAB+, ou que vous l'écoutez de l'autre côté du monde par Internet, BLIK RadioStation répond à l'appel.

BLIK fournit également une couverture radio FM traditionnelle, une fonction de réveil extensive, et fonctionne en tant qu'enceinte pour iPod ®.

Ajoutez à cela une performance audio de première classe ainsi que la possibilité de dériver votre musique depuis votre PC ou Mac, et BLIK RadioStation devient la radio de choix de la génération digitale.

Garantie

Revo Technologies Ltd garantit à l'acheteur que ce produit ne présentera pas de défauts de fabrication ou sur ses pièces lors de son utilisation normale durant une période d'un an à partir de la date d'achat.

Cette garantie ne s'applique pas en cas de dommages accidentels, dus à l'usure ou la négligence, à des modifications ou à l'utilisation inappropriée ou si le boîtier a été ôté.

Si ce produit présente un problème, veuillez s'il vous plaît contacter votre revendeur ou voir les coordonnées du support technique à la page 2 de ce guide.

Enregistrement de la garantie

Une condition de la garantie est d'enregistrer votre achat soit en remplissant la carte de garantie incluse avec votre radio, soit en l'inscrivant en ligne sur www.revo.co.uk/register

Avant de Commencer

IMPORTANT

Pour être sûr que votre BLIK RadioStation utilise la dernière version de logiciel en date, (et a donc accès aux éléments du logiciel

les plus récents), nous vous conseillons de réaliser une mise à jour de votre logiciel. Veuillez consulter la page 16 de ce manuel pour plus détails.

Connexion Internet Wi-Fi

Afin d'utiliser les fonctions de radio de votre BLIK RadioStation, vous aurez besoin d'une connexion Internet Wi-Fi (sans fil) à large bande passante.

Si votre réseau sans fil est configuré de manière à utiliser l'encodage de données WEP (Wireless Equivalent Privacy) ou WPA (Wi-Fi Protected Access), vous aurez besoin de connaître le code WEP ou WPA (code Web) de manière à permettre à votre BLIK

RadioStation de se connecter au réseau. BLIK Wi-Fi devrait pouvoir fonctionner dans un rayon de 35 mètres à partir de la station de base (selon l'environnement et les spécifications de votre station de base sans fil).

Veuillez vous assurer que votre réseau sans fil est bien allumé et connecté à votre connexion Internet à large bande passante

Enregistrement de votre radio et accès aux services supplémentaires

Certains éléments avancés de radio Internet de BLIK RadioStation ne peuvent être atteints qu'en visitant le portail radio Internet "Frontier" (www.wifiradio-frontier.com).

Ceci comprend la possibilité de créer une liste de "préférés" et d'ajouter des stations radio et des podcasts ne figurant pas sur la liste. Veuillez consulter la page 8 concernant l'enregistrement de la radio.

BLIK RadioStation et DAB+

Lors de l'écriture de ce manuel, BLIK RadioStation est la première et la seule radio digitale pouvant recevoir des émissions sur la nouvelle plateforme radio digitale DAB+ - sans nécessité de

modification ou de nouveau logiciel. Cela signifie que BLIK est prêt pour de futurs développements, en plus de la réception des signaux DAB standard.

Contrôles et connexions

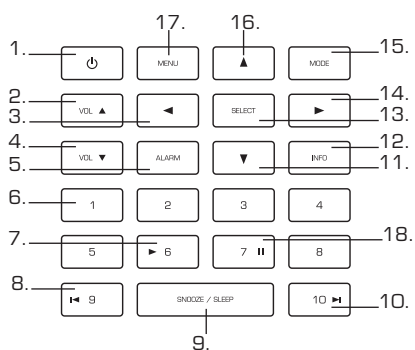

1. Allumage / Extinction
2. Augmenter le son
3. Retour
4. Diminuer le son
5. Réveil
6. Preset 1-8
7. Jouer

8. Preset 9 / Saut Arrière
9. Veille / attente
10. Preset 10 / Saut avant
11. Défiler vers le bas
12. Info
13. Sélectionner
14. Défiler vers l'avant

15. Mode
16. Défiler vers le haut
17. Menu
18. Pause

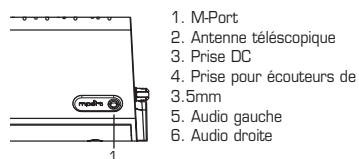

1. M-Port
2. Antenne télescopique
3. Prise DC
4. Prise pour écouteurs de 3.5mm
5. Audio gauche
6. Audio droite

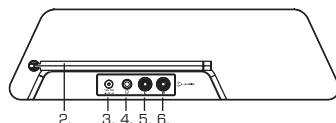

Contrôles du lecteur

- Stop ||▶ Jouer /Pause ◀ Saut arrière ▶ Saut avant

Télécommande

1. Défiler vers l'arrière
2. Sélectionner
3. Menu
4. Défiler vers le bas
5. Lecteur multimédia
6. Progr. 1-10
7. Réveil/horloge
8. Veille/attente
9. Info
10. Diminuer le volume
11. Défiler vers l'avant
12. Augmenter le volume
13. On / Off
14. Mode
15. Défiler vers le haut



5. Contrôles lecteur

- Stop ||▶ Jouer / Pause
◀ Saut arrière ▶ Saut avant

Alimentation de BLIK RadioStation

Votre BLIK RadioStation fonctionne sur le secteur au moyen de l'adaptateur de courant fourni.

À cet effet, insérez la fiche de l'adaptateur dans la prise DC située à l'arrière de BLIK RadioStation. Pousser sur  allumera BLIK RadioStation.

Utilisez uniquement l'adaptateur du bloc-secteur fourni pour nos appareils. Des pièces de rechange sont disponibles: veuillez visiter notre site Web www.revo.co.uk ou nous appeler au 01555 66 61 61 pour plus de détails.

Fixer la date et l'heure

L'heure peut être changée de deux manières: manuellement via l'option System Setup du menu principal, ou en poussant simplement sur la touche **MODE** jusqu'à ce que BLIK RadioStation entre en mode DAB: BLIK se mettra automatiquement à l'heure et au jour corrects à partir du transmetteur DAB.

Pour commencer

BLIK RadioStation est une radio digitale sophistiquée comprenant plusieurs modes de fonctionnement et de nombreux éléments avancés.

Afin de profiter du maximum de fonctions de BLIK, il est important d'apprendre à utiliser le système de curseur ainsi que de comprendre comment fonctionnent les menus BLIK.

Méthode de contrôle de BLIK RadioStation

Cette méthode se base sur sept touches principales identifiées ci-dessous.

Les quatre touches du curseur et les touches select, menu et mode.

Ces touches sont les suivantes:

▲ Défiler vers le haut:
Permet de faire défiler les options du menu

◀ Défiler vers l'arrière:
Permet de revenir à l'entrée de menu précédente. Appuyer de façon répétitive vous fera revenir au premier niveau du mode dans le quel vous vous trouvez.

▶ Défiler vers l'avant:
Sur des captures d'écran de texte, permet de se déplacer dans le texte. Sert également à passer au niveau suivant du menu.

▼ Défiler vers le bas:
Permet de visualiser les options du menu

SELECT – Permet de sélectionner l'entrée actuelle du menu. En mode FM, SELECT va initialiser un balayage FM.

Menu:

Permet d'entrer ou de revenir au menu du mode de fonctionnement dans lequel vous vous trouvez. Appuyer deux fois vous renvoie à l'écran "jouer".

Mode:

Passer par tous les modes de fonctionnement, par séquence.

Vous pourrez utiliser la plupart des fonctions et naviguer dans les menus de BLIK RadioStation grâce à ces touches.

Les menus de BLIK RadioStation

BLIK RadioStation possède trois types de menus:

Menu principal

Ce menu (du premier niveau) vous permet d'entrer dans les différents modes de fonctionnement, régler la radio, et voir des informations telles que la version du logiciel et le numéro d'identité de votre radio.

Menus des modes

Ces menus montrent les fonctions disponibles dans le contexte de chaque mode (mode radio Internet, mode DAB, mode FM etc.).

Appuyer sur la touche **MENU** vous mènera à tout moment au menu du mode dans lequel se trouve votre radio. Chaque menu inclut une mention du menu principal: sélectionner cette option vous renverra au menu principal du premier niveau, comme décrit ci-dessus.

Menu principal

Le menu principal donne accès aux modes et sous-menus suivants:

Radio Internet
Lecteur
DAB
FM
M port
Veille
Réveils
Installation du système
Info

Lors de la première mise en marche de BLIK RadioStation, ce menu apparaîtra. Afin de choisir une option de ce menu, utilisez les touches ▲ ou ▼ pour passer d'une option à l'autre, et appuyez sur **SELECT** ou ▶ pour sélectionner ou passer au niveau suivant du menu.

Mode Radio Internet

Connexion au réseau Wi-Fi

- Afin d'avoir accès aux fonctions de radio Internet de BLIK RadioStation, vous devez vous connecter à votre connexion de large bande passante Wi-Fi.
- Choisissez d'abord Internet Radio dans le menu principal, ou appuyez sur la touche **MODE** jusqu'à ce qu'Internet Radio apparaisse à l'écran.
- BLIK RadioStation va ensuite vous demander de choisir une région Wlan. Utilisez ▲ et ▼ afin de faire défiler les sélections. Appuyez sur **SELECT** ou sur ► pour effectuer votre choix.
- BLIK RadioStation vous demandera de choisir le réseau que vous désirez utiliser. S'il y en a plus d'un, leur liste apparaîtra. Pour choisir, utilisez ▲ et ▼ afin de faire défiler les options. Appuyez sur **SELECT** ou ► pour faire votre choix.
- Si le réseau Wi-Fi choisi ne requiert pas de mot de passe, BLIK RadioStation se connectera automatiquement.
- Si la sécurité de votre réseau est activée, vous devrez introduire le mot de passe adéquat. N'oubliez pas que celui-ci doit respecter les majuscules et minuscules.
- Utilisez ▲ et ▼ afin de faire défiler les caractères. Utilisez ► et ◀ afin de déplacer le curseur clignotant dans les caractères et appuyez sur **SELECT** lorsque votre caractère clignote. Lorsque le mot de passe est introduit, déplacez le curseur clignotant vers le symbole  et appuyez sur **SELECT**. BLIK RadioStation sera ainsi connecté au réseau.
- BLIK se souvient également des mots de passe pour de multiples réseaux Wi-Fi.
- Si un jour, vous avez besoin de vous connecter à un autre réseau Wi-Fi, vous pouvez le faire en choisissant Wizard dans l'option Internet Setup du menu principal, et en introduisant le mot de passe requis.
- Les utilisateurs avancés peuvent modifier leurs réglages Wi-Fi en ayant accès à l'option System Setup dans le menu principal.



```

<<<  [Wi-Fi]  [BLIK]
Internet Radio
Music Player
  
```



```

<<<  [Wi-Fi]  [BLIK]
>Most of Europe
USA
  
```



```

<<<  [Wi-Fi]  [BLIK]
>My Home Network
  
```



```

<<<  [Wi-Fi]  [BLIK]
>Connected
  
```



```

<<<  [Wi-Fi]  [BLIK]
Key:
0123456789<>C
  
```

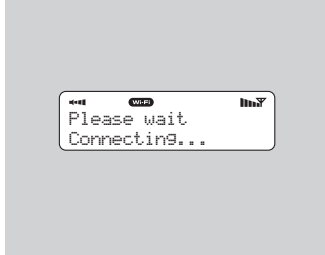

```

<<<  [Wi-Fi]  [BLIK]
Please wait
Connecting...
  
```

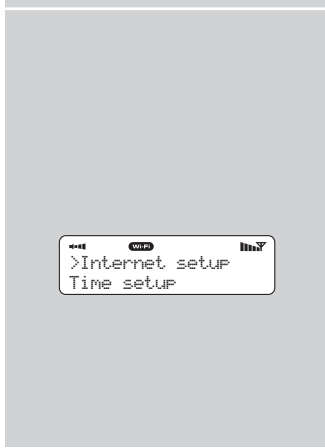

```

<<<  [Wi-Fi]  [BLIK]
>Internet setup
Time setup
  
```

Utilisation des fonctions de la radio Internet

Le mode radio Internet vous permet de choisir divers services, dont l'écoute de la radio en direct ou de podcasts. Vous disposez de cinq options dans le menu de radio Internet:

- Mes préférés:** Vous permet de naviguer vers vos stations préférées. Cette liste est compilée avec votre PC/Mac via le portail radio Internet. Veuillez consulter la page 8 pour plus de détails.
- Stations:** Trouvez des stations selon leur situation, genre, popularité, nouveauté ou par ordre alphabétique.
- Podcast:** Trouvez de podcasts ou des services de réécoute selon leur situation, genre, ou en les cherchant.
- Mes stations ajoutées:** Montre les stations que vous avez personnellement ajoutées à la liste de BLIK RadioStation via le portail de radio Internet "Frontier". Veuillez consulter la page 8 pour plus de détails.
- Aide:** Trouvez votre **Code d'accès** ici, voir page 8.

Choisir une station

- Afin de choisir une station, entrez dans le mode radio Internet dans le menu principal ou en appuyant sur la touche **MODE** jusqu'à ce que Internet Radio Mode s'affiche sur l'écran LCD de BLIK.
- Avec **▲** et **▼** dirigez-vous vers l'option Stations et appuyez sur **SELECT** ou sur **▶**.
- Vous avez alors la possibilité de choisir une station selon sa situation (pays), son genre, son ordre alphabétique, sa popularité ou sa nouveauté. Utilisez **▼** et **▲** pour faire défiler la liste et appuyez sur **SELECT** ou **▶** pour choisir votre critère de recherche.
- Choisir location vous donnera une liste par ordre alphabétique des continents/régions et ensuite une liste des pays. Utilisez **▲** et **▼**. Dans la liste, appuyez sur **SELECT** ou sur la touche **▶** afin de choisir votre pays. Vous aurez ensuite l'option de choisir le genre afin de préciser votre recherche.
- Après avoir choisi le critère de recherche, vous obtiendrez une liste de stations qui correspondent à vos demandes. Choisissez simplement une station de cette liste pour commencer à l'écouter.

Choisir un Podcast

- Les podcasts (aussi appelés « réécoute ») se choisissent de la même manière que les stations normales.
- Choisissez Podcast dans le menu Internet Radio, et cherchez une station par situation, genre ou les deux.
- La principale différence est que lorsque vous avez choisi une station, vous obtiendrez une liste de présentations ou de podcasts disponibles à partir de cette station.
- Faites votre choix par les touches **▲** et **▼** puis faites défiler la liste et appuyez sur **SELECT** ou sur **▶** pour confirmer votre sélection.



Mes préférés

- Il est possible de réaliser une ou plusieurs listes de vos stations préférées, vous permettant d'accéder rapidement et facilement à certaines stations. À cette fin, il faut d'abord enregistrer votre radio et ensuite choisir vos stations préférées sur le portail de radio Internet "Frontier" (voir la section de radio Internet ci-dessous pour plus de détails).
- Lorsque vous vous trouvez en mode radio Internet, choisissez Stations list dans les options, et choisissez My favourites.
- Si vous avez créé une liste My favourites via le portail Frontier, votre liste apparaîtra sur l'écran de BLIK.

Mes stations ajoutées

- Si vous avez ajouté une de vos propres stations à l'énorme liste de BLIK (via le portail Frontier – voir ci-dessous), elle y sera inscrite. L'option mes stations ajoutées (My added stations) se trouve dans Station List, dans le 7 mode radio Internet.

Aide

- L'option d'aide, Help, permet de trouver le Code d'accès dont vous avez besoin afin d'enregistrer votre radio sur le portail Frontier (voir ci-dessous pour les instructions complètes). Une piste audio de FAQ utiles s'y trouve également.

Portail radio Internet

Accéder à des fonctions supplémentaires

- Il n'est possible d'accéder à certaines fonctions radio Internet plus avancées de BLIKRadioStation qu'en visitant le portail radio Internet Frontier.
- Afin d'avoir accès à ces fonctions, vous devez d'abord enregistrer votre radio.

Enregistrer votre radio

- Ouvrez d'abord votre PC ou Mac et visitez <http://www.wifiradio-frontier.com>
- Faites clic sur le lien Register (situé sur le tableau de gauche) afin de débiter le processus d'enregistrement.

Il faut maintenant donner votre **Code d'accès**

- Pour trouver votre Code d'accès entrez dans le mode Internet Radio, choisissez StationList dans les options, et sélectionnez Help. Choisissez alors Get Access Code.
- Remplissez maintenant le reste du formulaire afin de terminer le processus d'enregistrement. Vous pouvez à présent accéder au site et profiter des diverses fonctions supplémentaires offertes par le portail radio Internet Frontier.

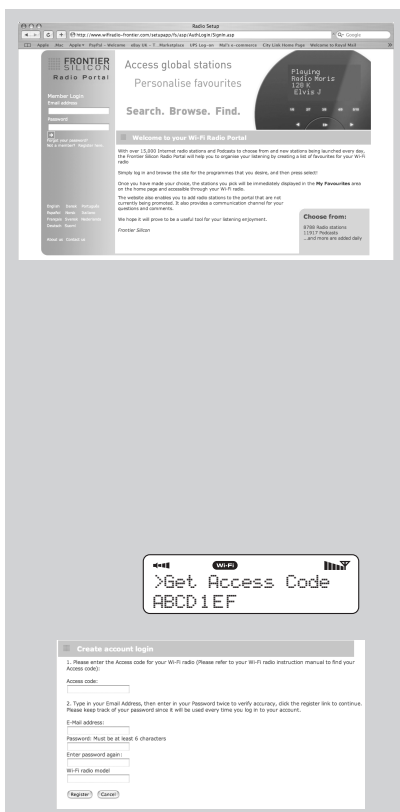

Mode lecteur

Fonctionnement du lecteur

■ Cette fonction de BLIK RadioStation vous permet de jouer des fichiers audio (ACC, AIFF, AU, MP3, RM, WAV et WMA) et des playlists (M3U) en mémoire sur un PC ou un Apple Mac. Les fonctions du lecteur ont été testées et sont certifiées quant à leur fonctionnement avec Windows 2000, Windows XP, Windows Vista et Mac OS X 10.2 – 10.4.9 et Mac OS X Léopard

Installation sur Windows PC

Deux modes d'installation sont disponibles. Chacun d'eux requiert des réglages différents, et ils peuvent tous les deux être utilisés dans le but de jouer de la musique à partir d'un serveur média.

Fichiers partagés (CIFS)

■ Afin de préparer l'appareil dans le but de jouer de la musique se trouvant sur des périphériques réseau partagés, il est nécessaire de configurer le nom d'utilisateur, le mot de passe et les réglages du domaine afin qu'ils fonctionnent avec les réglages du PC. Ceci n'est nécessaire que si l'utilisateur a établi un mot de passe pour ses dossiers partagés.

PC: configuration domaine/groupe de travail

La configuration de Domaine se trouve de la manière suivante sur un Windows XP:

1. Dans le menu de début, choisissez Control Panel > System et ensuite l'onglet Computer Name.
2. Le domaine ou le groupe de travail dont fait partie cet ordinateur est affiché sur cet onglet.
3. Si le PC ne fait partie d'aucun domaine ou groupe de travail, il est nécessaire d'en devenir membre. À cet effet, faite clic sur le bouton "change" de l'onglet au nom de l'ordinateur et insérez le nom de domaine (par défaut, celui-ci est MSHOME sur Windows XP).
4. Il peut s'avérer nécessaire de relancer le PC si le nom de domaine ou de groupe de travail a été changé.

PC: établir un nouveau compte d'utilisateur (Windows XP)

BLIK RadioStation peut vous demander d'établir un compte d'utilisateur sur laquelle P que vous désirez utiliser. Par défaut, la plupart des PC disposent d'un compte d'utilisateur. Le nom d'utilisateur et le mot de passe (optionnel) doivent être les mêmes sur laquelle PC, le radio Internet ne gardant en mémoire qu'un nom d'utilisateur et un mot de passe. Pour Windows XP ceci peut être établi de la manière suivante:

1. Dans le menu de départ, choisissez Control Panel -> User accounts
2. Sur cet écran, faites un clic gauche sur 'Add ...', et introduisez le nouveau nom d'utilisateur ainsi que les réglages de domaine ou de groupe de travail notés ci-dessus. Choisissez le type d'utilisateur (limité) et ensuite 'create account'.

3. Sélectionnez l'utilisateur qui vient d'être créé, sélectionnez 'Create Password ...' et introduisez un mot de passe pour cet utilisateur.

4. Notez le nom d'utilisateur et le mot de passe

Remarque pour Windows Vista: les utilisateurs doivent ouvrir le compte invité (Guest) via "gérer les comptes d'utilisateurs" manage user accounts dans le panneau de contrôle VISTA, et ensuite accéder soit à Everyone ou Guest sur le drive partagé. Ils peuvent créer un nouveau compte pour la radio Internet, avec mot de passe, s'ils sont inquiets en ce qui concerne la sécurité. Le compte invité (guest) ne possède pas de mot de passe par défaut, de manière que la radio Wi-Fi s'y connecte à partir de ses réglages d'origine.

PC: Configurer un disque partagé

Dans le menu de départ, sélectionnez Mon ordinateur (My Computer) et naviguez vers le répertoire que vous désirez partager. Faites un clic droit sur le répertoire et sélectionnez partage et sécurité (Sharing and Security). Configurez le drive en vue de lire uniquement (read only), et assurez-vous que le nom d'utilisateur créé ci-dessus puisse lire les fichiers partagés.

Radio Wi-Fi: Sauvegarder le nom d'utilisateur et le mot de passe

Avant que la radio puisse couler musique d'un PC, vous devez vous assurer avez partagé la chemise disponible sur le PC, et avez installé la radio de sorte qu'elle sache le username et le mot de passe (si un a été placé) pour la chemise partagée. Ceci peut être installé en utilisant le menu de configurations de PC.

Média partagés (UPnP)

Le partage de média utilise le lecteur multimédia de Windows, Windows Media Player (WMP) 11 et également les plus récents. Ce mode ne requiert pas de réglages de la radio, mais le PC doit être configuré afin de permettre l'accès de la radio au média. Vous ne devez faire ceci qu'une fois, selon les étapes suivantes.

1. Le PC doit être connecté au réseau (avec ou sans fil) qui servira à partager le média avec la radio.
2. Assurez-vous que la radio est bien branchée, et connectée au même réseau que le PC.
3. Sur WMP, ajoutez à la bibliothèque média les fichiers et dossiers audio que vous désirez partager avec la radio Internet (dans Library > Add to library).

4. Dans la fenêtre principale de WMP, cliquez sur la bibliothèque, puis partage de medias.

La radio Internet se présente comme "Périphérique inconnu" (Unknown device). Assurez-vous que ce périphérique ait accès au média partagé en le sélectionnant et en faisant clic sur permettre (Allow). Ensuite, faites clic sur OK. Le PC est alors prêt à dériver la musique vers la radio.

Mode lecteur

Installation sur Apple Mac

Installation pour OSX 10.2.1-->10.4.9

Installation de Windows File Sharing sur Mac:

Depuis le dock, faites clic sur préférences système (system preferences), puis dans la section Internet et réseau (Internet and network), sur partage (sharing).

Dans sharing, faites ceci:

Dans la section Services, activez Personal File Sharing et Windows Sharing. Faites également clic sur start pour chacun de ces services. Dans Windows file sharing il faut également activer le compte que vous désirez partager. (il faut pour cela votre mot de passe d'administrateur).

Dans la section pare-feu, désactivez celui-ci. Dans la section Internet, désactivez Internet sharing.

Ouvrez un compte:

Depuis la fenêtre 'Préférences système', dans la section 'Système', cliquez sur 'Comptes'. Choisissez un compte et souvenez-vous de son 'nom d'utilisateur' et de son mot de passe. Cette information sera utilisée par BLIK RadioStation lorsqu'il se connectera à votre Mac.

Création du répertoire:

Depuis le dock, cliquez sur 'Finder'. Depuis la fenêtre 'Finder', cliquez 'Applications > Utilities'. Tout en appuyant sur Ctrl, cliquez sur 'Accès répertoire' et choisissez 'Obtenir Info' et assurez-vous que lire / écrire soit activé. Double-cliquez ensuite sur 'Accès répertoire' et activez les fonctions suivantes:

- | | |
|---|--|
| <input checked="" type="checkbox"/> AppleTalk | <input checked="" type="checkbox"/> LDAPv3 |
| <input checked="" type="checkbox"/> SLP | <input checked="" type="checkbox"/> SMB/CIFS |

Pour 'SMB/CIFS', faites clic sur "configurer" et sélectionnez un groupe de travail approprié.

Afin d'admettre votre BLIK RadioStation vous devez ajouter vos détails d'inscription en suivant Menu principal > Installation système > Installation Internet > Réglages Internet. Introduisez alors votre nom d'utilisateur et mot de passe d'administrateur. Assurez-vous que votre Mac est bien connecté au réseau sans fil. Remarque: il se peut qu'il faille attendre quelques minutes pour que les changements soient effectifs. Vous devriez ensuite pouvoir accéder aux fichiers audio de votre Mac en sélectionnant Naviguer > Fichiers partagés sur BLIK, et choisissant ensuite le groupe de travail choisi dans l'étape précédente.

Lorsque vous sélectionnez votre Mac, faites défiler les dossiers disponibles jusqu'à ce que vous trouviez celui contenant vos fichiers de musique.

Installation sur Apple Mac

Installation pour OSX Léopard10.5.1-->

Installation de Windows File Sharing sur Mac:

Depuis le dock, faites clic sur préférences système (system preferences), puis dans la section Internet et réseau (Internet and network), sur partage (sharing).

Dans sharing, faites ceci:

Dans la section Services, activez le partage de fichiers (file sharing), faites clic sur start pour ce faire. Ensuite, dans fichiers partagés (shared folders) sélectionnez le "+" et choisissez le dossier qui contient vos fichiers musicaux. Choisissez alors le dossier de musique dans les fichiers partagés. Dans Utilisateurs, soyez sûr que Tous (everyone) puissent écrire et lire. Enfin, faites clic sur Options et assurez-vous d'avoir marqué Partager dossiers et fichiers (Share files and folders) en utilisant AFP, Partager dossiers et fichiers (Share files and folders) en utilisant SMB (ceci requiert votre mot de passe admin). Enfin, soyez sûr que votre compte soit marqué comme actif également.

Assurez-vous que votre Mac soit effectivement connecté au réseau sans fil. Remarque: Assurez-vous que votre Mac est bien connecté au réseau sans fil. Remarque: il se peut qu'il faille attendre quelques minutes pour que les changements soient effectifs. Vous devriez ensuite pouvoir accéder aux fichiers audio de votre Mac en sélectionnant Naviguer > Fichiers partagés sur BLIK, et choisissant ensuite le groupe de travail choisi dans l'étape précédente.

Mode DAB

Choisir une station

- Étendez l'antenne télescopique se trouvant à l'arrière de BLIK RadioStation.
- Choisissez DAB Mode dans le menu principal ou en appuyant sur la touche **MODE** jusqu'à ce que DAB Mode soit affiché sur l'écran LCD de BLIK.
- Si c'est la première fois que vous utilisez BLIK RadioStation en DAB Mode, il balayera pour trouver des stations DAB dans votre région et les mettra en mémoire. BLIK mettra également son horloge à l'heure à ce moment.
- Lorsque le balayage est terminé, les stations vont être affichées par ordre numérique puis alphabétique. La première station de la liste sera sélectionnée.
- Si aucun signal DAB n'est trouvé, il se peut qu'il faille déplacer votre radio. Vous pouvez aussi visiter www.ukdigitalradio.com/coverage afin de vérifier qu'il existe une couverture DAB dans votre région.
- Choisissez votre station par les touches ▲ et ▼, faites défiler la liste de stations et appuyez sur SELECT ou sur la touche ► pour faire votre choix.

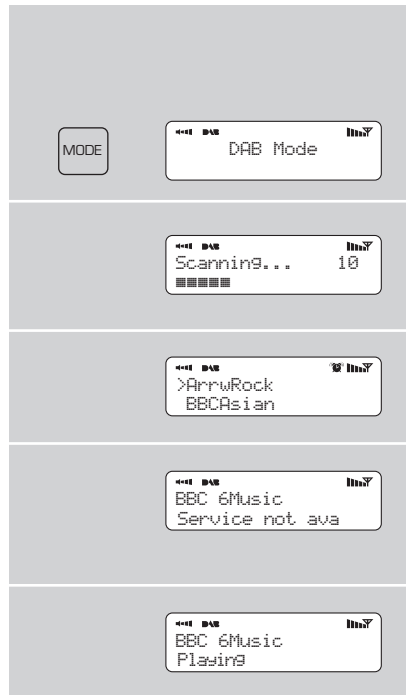

Changer le mode d'affichage

- BLIK dispose de neuf modes d'affichage différents.

Appuyez simplement sur la touche INFO pour passer par tous les modes. Ces modes d'affichage sont expliqués dans le tableau suivant:

Display option	Example
Normal display with scrolling text	
Signal level, indicator on bar shows minimum acceptable level	
Type of broadcast	
Broadcaster	
Station name and frequency	
Signal strength	
Data rate and stereo/mono	
Time	
Date	

Options du menu en mode DAB

BLIK RadioStation dispose de fonctions supplémentaires auxquelles l'on peut accéder via le menu DAB Mode, telles que:

Ordre des stations

- Appuyez sur la touche **MENU** en DAB Mode puis appuyez sur Station ordre.

Afin de spécifier l'ordre dans lequel les stations sont affichées

- Choisissez l'option Station order.
- Utilisez ▲ et ▼ faire défiler les options, et appuyez sur **SELECT** ou sur ► pour faire votre choix.

Le tableau suivant décrit les options disponibles dans le menu 'Station Order':

Station order	Description
Alphanumeric	Liste des stations par ordre alphabétique order.
Ensemble	Liste des stations par multiplex.
Valid	Liste des stations active uniquement.

Syntonisation manuelle

- Choisissez l'option Manual Tune dans le menu DAB Mode.
- L'écran de sélection Manual Tune vous permet de choisir une fréquence particulière. La liste des fréquences dépend de la fréquence actuelle: elle contient toutes les fréquences de cette bande. Elle commence par le nom de la fréquence, par exemple 12B, et est suivie de la fréquence en MHz.
- Si une station correspond à ce numéro et à cette fréquence de station, l'écran affichera son nom, sa fréquence et la puissance du signal.

DRC - Contrôle du champ dynamique (Dynamic Range Control)

- BLIK RadioStation inclut un contrôle du champ dynamique qui améliore automatiquement le volume des sons les plus doux pour l'écoute en environnement bruyant.
- Le contrôle DRC se trouve dans le menu DAB Mode, sous le nom DRC. Il y a trois réglages prédéterminés:

DRC	Description
DRC Low	Le contrôle du champ dynamique est à 50%
DRC High	TRéglage recommandé pour environnement bruyant
DRC Off	Le contrôle du champ dynamique est éteint

Balayage local et complet

- Au fil du temps, de nouvelles stations vont être disponibles dans votre région. Afin de les trouver et de les ajouter à votre liste, il est nécessaire de réaliser un balayage local ou complet. Ces deux opérations peuvent être réalisées via le menu DAB mode.
- Un balayage local réalise un scan plus court du champ local.
- Un balayage complet prend plus de temps, mais couvrira le champ DAB complet.

Réglage des stations préférées

- BLIK RadioStation vous permet de sauvegarder 10 stations, via les 10 touches concernées sur BLIK lui-même, ou sur sa télécommande.
- Afin de sauvegarder la station que vous écoutez, appuyez et maintenez enfoncée une touche preset (de 1 à 10) durant 2 secondes. BLIK confirmera que cette touche a été programmée, en affichant 'Preset Stored' sur l'écran LCD de BLIK.
- Veuillez remarquer que si vous sauvegardez sur une touche qui était déjà programmée, la station précédente sera automatiquement effacée.

Mode FM

Mode d'emploi FM

- Étendez l'antenne télescopique se trouvant à l'arrière de BLIK RadioStation.
- Entrez en Mode FM depuis le menu principal ou en appuyant sur la touche **MODE** jusqu'à ce que FM Mode s'affiche sur l'écran LCD de BLIK.
- Si c'est la première fois que BLIK se trouve en mode FM, il commencera au début de la bande FM. Sinon, la dernière station que vous avez écoutée sera sélectionnée.
- Pour balayer la bande FM, appuyez sur les touches ▲ et ▼.
- Afin de "chercher" la station active suivante, appuyez sur la touche SELECT.

Réglages des stations préférées

- BLIK RadioStation vous permet de sauvegarder 10 stations, soit via les 10 touches concernées sur BLIK, soit via la télécommande.
- Afin de sauvegarder la station que vous écoutez, appuyez et maintenez enfoncée une touche preset (de 1 à 10) durant 2 secondes. BLIK confirmera que cette touche a été programmée en affichant 'Preset Stored' sur l'écran LCD de BLIK.
- Veuillez remarquer que si vous sauvegardez une station sur une touche déjà programmée, la station précédente sera effacée automatiquement.

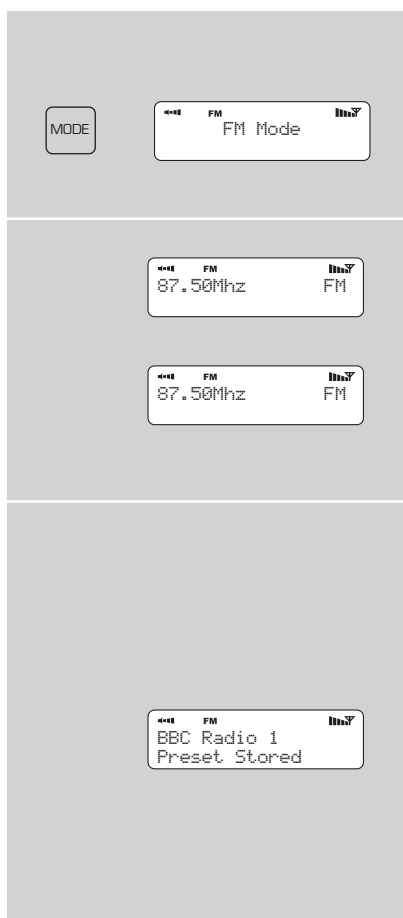

Mode MPort

Utiliser le MPort

- Le connecteur Revo pour MPort permet la connexion rapide et facile d'un iPod®, MP3 ou autre source audio similaire.
- En utilisant le câble de connexion fourni, BLIK se transforme en enceinte audio de haute qualité.
- Connectez une extrémité du câble fourni à la prise pour écouteurs (ou de sortie) de votre appareil source, puis l'autre au MPort sur le côté de BLIK.
- Appuyez ensuite sur la touche **MODE** et passez par les options jusqu'à ce que MPort Mode s'affiche.
- L'écran LCD de BLIK affichera alors le mot 'MPort'.
- Ajustez le volume de sortie tant sur l'appareil source que sur BLIK afin d'obtenir une performance de son et de volume optimale.

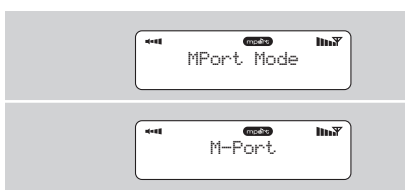
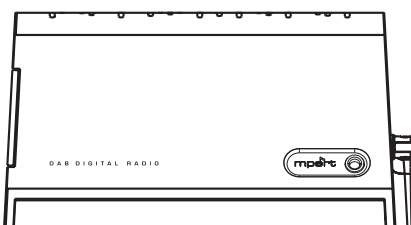

Mode réveil

BLIK RadioStation doit être à l'heure et à la date correctes en vue d'utiliser la fonction de réveil.

Afin de régler automatiquement l'heure et la date, sintonisez-vous sur un service DAB, et BLIK en dérivera l'heure et la date correctes. Vous pouvez également régler l'heure et la date via l'option Time Setup, qui se trouve dans le menu System Setup, situé dans le menu principal.

Régler l'heure de réveil

- BLIK vous permet de sauvegarder jusqu'à quatre programmes différents de réveil.
- Afin de régler l'heure de réveil, appuyez sur la touche **ALARM**.
- BLIK vous demandera ensuite de choisir une des 4 mémoires. Utilisez les touches ▲ et ▼ afin de choisir une alarme et appuyez sur **SELECT**.
- Pour régler l'heure de réveil, appuyez sur **SELECT** et utilisez ▲ et ▼ pour l'heure, appuyez ensuite sur **SELECT** ou sur ► afin de passer aux minutes. Une fois l'heure de réveil réglée, appuyez sur **SELECT**.
- Vous pouvez ensuite décider d'être réveillé par la radio Internet, DAB, FM ou la sonnerie. Pour choisir le mode de réveil, appuyez sur la touche ▼ afin de voir l'option 'Mode' et appuyez sur **SELECT**.
- Choisissez à présent si vous voudriez être réveillé par la dernière station écoutée, ou par une station preset spécifique (si rien n'est programmé, BLIK vous réveillera, par défaut, avec la sonnerie).
- Vous pouvez choisir de programmer le volume de votre alarme. Utilisez les touches ▲ et ▼ afin d'ajuster le volume et appuyez sur **SELECT**.
- Finalement, il faut choisir Save dans le menu pour terminer la programmation de votre réveil.
- Quand BLIK dispose d'une alarme active en mémoire, l'icône du réveil apparaît en permanence sur la ligne supérieure de son écran.
- Pour faire cesser un réveil, appuyez sur n'importe quelle touche du clavier de BLIK. Vous pouvez également appuyer sur le bouton **SNOOZE** pour arrêter le réveil durant 5 minutes. Lorsque BLIK se trouve en mode **SNOOZE** (rappel de réveil), cet icône apparaîtra sur l'écran LCD, ainsi que l'heure actuelle et le temps de rappel restant.
- Afin de supprimer un réveil, retournez au mode de programmation ALARM et passez de 'ON' à 'OFF'. Les détails concernant le réveil resteront en mémoire, et l'alarme pourra être remise en route dans le futur.

ALARM

```

<<< DAB 07:15
Alarm1: Off
Alarm2: Off
  
```

```

<<< DAB 07:15
Set Alarm Time
07:15
  
```

```

<<< DAB 07:15
>Internet Radio
DAB Mode
  
```

```

<<< DAB 07:15
>Mode: DAB Mode
Last Listened
  
```

```

<<< DAB 07:15
Alarm Volume
■■■■■■■■■■
  
```

```

<<< DAB 07:15
Alarm Volume
■■■■■■■■■■
  
```

```

<<< DAB 07:15 ZZZ
07:20:01
5:00
  
```

```

<<< DAB 07:15
>off
  
```

Mode de veille

Programmer une période d'attente

- Il est possible de programmer BLIK RadioStation afin qu'il s'éteigne après un temps déterminé. À cet effet, choisissez l'option Sleep dans le menu principal.
- Avec les touches ▼ et ▲, vous pouvez choisir une période de veille de 15, 30, 45, 60, 75 ou 90 minutes.
- BLIK se mettra automatiquement en mode d'attente (standby) après que ce temps se soit écoulé.

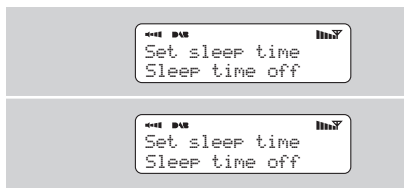

Réglage du système

Réglage Internet

- Les utilisateurs avancés peuvent trouver et modifier les réglages Wi-Fi dans cette section, notamment l'adresse MAC, le statut DHCP, les réglages PC, SSID, IP etc.

Réglage de l'heure

- L'heure peut être réglée de deux manières: manuellement via l'option System Setup du menu principal, ou en appuyant sur la touche **MODE** jusqu'à ce que BLIK RadioStation entre en Mode DAB. BLIK se mettra alors automatiquement à l'heure et à la date correctes depuis le transmetteur DAB. BLIK se souvient de l'heure même en mode standby, et perd uniquement ce réglage lorsqu'il n'est plus branché.
- Dans le menu Time Setup, vous pouvez également passer du format de 12 heures à celui de 24 heures et vice-versa.
- Enfin, l'option Auto Update du menu Time Setup vous permet de choisir si le temps doit être synchronisé avec l'horloge de l'émetteur DAB. Si vous sélectionnez No Update, l'horloge restera à l'heure réglée manuellement.

Retour aux réglages originaux

- Dans l'éventualité peu probable où BLIK RadioStation se bloque, s'arrête ou commence à avoir un comportement étrange, il est possible de réaliser une réinitialisation du logiciel. Cette opération va remettre à zéro la mémoire de BLIK, effaçant tous les codes WEP/WPA et réglages de l'utilisateur. Elle ramène BLIK à ses réglages originaux.

Mise à jour du logiciel

- Il est possible de mettre à jour le logiciel de BLIK RadioStation via la connexion software Wi-Fi internet, afin de disposer des derniers progrès ou de réparer les bogues connus du logiciel. Afin de vérifier s'il y a des mises à jour disponibles, allez à l'option System Setup du menu principal et choisissez Software Update. BLIK vérifiera si une mise à jour est nécessaire, et vous l'indiquera. Si c'est le cas et qu'une mise à jour est disponible, BLIK commencera le téléchargement et installera automatiquement le nouveau logiciel.

Info

Version du logiciel et identité de la radio

- Il se peut que l'on vous demande l'une ou l'autre information lorsque vous avez un problème technique.
- Vous pouvez trouver celles-ci dans la section Info, du menu principal.

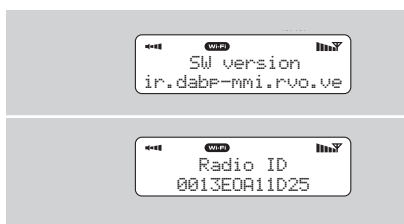

Dépannage

Wi-Fi Internet Radio

Si vous avez des problèmes avec votre BLIK RadioStation veuillez lire ce guide sur le dépannage. Vous pouvez également visiter la section support du site Internet Revo (www.revo.co.uk) ou appeler notre personnel de support technique au 01555 66 61 61.

Si vous éprouvez des difficultés à connecter BLIK RadioStation au réseau sans fil, ces étapes pourraient vous être utiles pour résoudre le problème:

1. Assurez-vous qu'un PC connecté sur Wi-Fi a accès à l'Internet (qu'il peut naviguer sur Internet) en utilisant ce même réseau.
2. Contrôlez qu'un serveur DHCP soit disponible, ou que vous ayez configuré une adresse IP statique sur la radio.
3. Contrôlez que votre pare-feu de réseau ne bloque pas les ports de sortie.

BLIK RadioStation a besoin au minimum d'avoir accès à des ports UDP et TCP 80, 554, 1755, 5000 et 7070.

4. Contrôlez que le point d'accès ne freine pas les connexions à certaines adresses MAC. Vous pouvez voir l'adresse MAC de la radio en cherchant dans la section Internet Setup, via l'option System Setup du menu principal de BLIK.

5. Si vous avez un réseau crypté, contrôlez que vous avez bien introduit la clé ou le mot de passe corrects dans la radio. Souvenez-vous que les clés en format de texte sont sensibles à la casse. Si, quand vous essayez de vous connecter à un réseau crypté, votre radio affiche: 'Erreur réseau sans fil' suivi d'un numéro à 5 chiffres, assurez-vous d'avoir entré le mot de passe correct pour le réseau. Si le problème persiste, vous avez sans doute besoin de consulter la configuration de votre réseau.

Si BLIK RadioStation peut se connecter au réseau avec succès, mais est incapable de lire certaines stations, cela est peut-être dû aux raisons suivantes :

1. La station n'est pas en train de transmettre à ce moment-là (rappelez-vous qu'elle pourrait être située dans un fuseau horaire différent).
2. La station a atteint le nombre maximum d'auditeurs simultanés.
3. La station ne transmet plus.
4. Le lien à cette radio a expiré.
5. La connexion Internet entre le serveur (souvent situé dans un autre pays) et vous est lente.

DAB Digital Radio

Q. J'entends un bruit de «gargouillis» sur certaines stations.

A. Si la puissance du signal est trop basse, la réception peut s'arrêter. Ce son en est le résultat. Assurez-vous que l'antenne de BLIK ait été étendue et qu'elle soit droite. Si le problème persiste, essayez de déplacer BLIK ou vérifiez que vous vous trouvez dans un endroit où la réception de cette station est possible. Visitez www.ukdigitalradio.com/coverage afin de vérifier la couverture DAB dans votre localité.

Q. J'obtiens le message « Aucune station disponible » (No stations available).

A. Assurez-vous que votre antenne est complètement étendue et verticale. Vérifiez la puissance du signal et déplacez BLIK vers un autre endroit si nécessaire.

Q. L'horloge de BLIK n'est pas à l'heure.

A. BLIK doit pouvoir trouver un signal DAB, ou son horloge doit être réglée manuellement. Si BLIK peut trouver une station DAB, il peut mettre son horloge à l'heure.

REVO®
HYBRID DIGITAL RADIO

blilik

**RADIO
STATION**

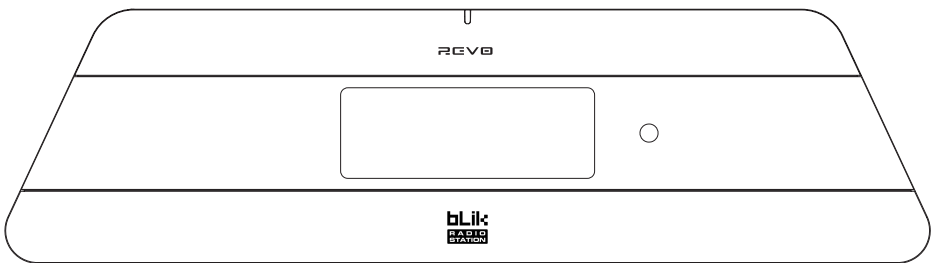

■ **Bedienungsanleitung**

Inhalt

■ BLIK RadioStation sagt Hallo !	3	Meine Favoriten	8
BLIK Überblick	3	Stationen zufügen	8
Garantie + Registrierung	3	■ Hilfe	8
■ Vor der Inbetriebnahme	3	Internet Radio Portal	8
WiFi / W-Lan Internet Verbindung	3	Zugriff auf zusätzliche Dienste	8
Das Radio anmelden / registrieren	3	■ Das Radio registrieren	8
■ Bedienung und Verbindungen	4	Music Player Modus	9
■ Die Fernbedienung	4	Windows PC Setup	9
■ BLIK einschalten	4	■ Apple Mac Setup	10
■ Handhabung der Fernbedienung	4	DAB Betrieb	11
■ Datum und Zeit einstellen	4	DAB Menü Optionen	12
■ Einschalten	5	■ FM / UKW Betrieb	13
So können Sie BLIK bedienen	5	■ Mport Betrieb	13
BLIK's Menü erklärt	5	■ Alarm Betrieb	14
■ Internet Radio Betrieb	6	■ Schlaf Modus	15
Verbindung mit dem W-LAN / WiFi		■ Generelle Radio Einstellungen	15
Netzwerk	6	■ Info	15
Internet Radio nutzen	7	Fehlersuche	16
Eine Station auswählen	7		
Einen Podcast auswählen	7		

Vorwort

Warenzeichen und Urheberrecht sind Eigentum von **Sicherheitshinweise**

2008 Revo Technologies Ltd. Alle Rechte sind vorbehalten für

Revo Technologies Ltd
The Inox Building
Caldwellside
Lanark
Scotland
United Kingdom
ML11 7SR

Tel. 01555 66 61 61
Int. Tel. +44 1555 66 61 61
Fax. 01555 66 33 44
Int. Fax. +44 1555 66 33 44
Email. enquiries@revo.co.uk
Website: www.revo.co.uk

Die Informationen in dieser Anleitung basieren auf dem technischen Stand zum Zeitpunkt der Drucklegung. Durch die Fortentwicklung des Produktes kann es zu technischen Veränderungen kommen.

Revo, BLIK und M-PORT sind Warenzeichen von Revo Technologies Ltd.

iPod® ist ein registriertes Warenzeichen der Apple Computer. Inc.

Benutzen Sie das Radio nicht in unmittelbarer Nähe zum oder im Wasser.

Vermeiden Sie das Einbringen kleiner Körper oder von Flüssigkeiten in das Gerät.

Entfernen Sie bitte keine Schrauben oder Gehäuse Teile.

Benutzen Sie bitte nur das mitgelieferte Netzteil.

CE-Hinweis: BLIK entspricht den europäischen CE Vorschriften.

RoHS
COMPLIANT 

CE 



Technische Hilfe:

Sollten bei der Benutzung Ihrer BLIK RadioStation Schwierigkeiten auftreten, und Sie Hilfe benötigen, so rufen Sie bitte Revo unter **0044-1555 666 161** an oder schreiben Sie ein Email an support@revo.co.uk bzw. besuchen Sie die Seite für technische Hilfe unter **www.revo.co.uk/support**. Alternativ wird Ihnen sicher auch Ihr Händler zur Verfügung stehen.

BLIK RadioStation sagt Hallo !

Danke, dass Sie sich für das Revo digitale Radio BLIK RadioStation entschieden haben. Wir sind sicher, dass es Sie, durch seine technische Qualität bedingt, auf Jahre mit Unterhaltung begleiten wird.

Diese Anleitung wird Ihnen zunächst einen schnellen Überblick geben, sodass Sie schnell einschalten und Ihr Webradio genießen können. Weiter zeigt sie Ihnen die mehr komplexen Eigenschaften dieses Produktes und gibt Ihnen Informationen zu den Themen Sicherheit, Garantie und Registrierung.

BLIK RadioStation im Überblick

BLIK RadioStation ist das ultimative digitale Radio "in einem Gehäuse", das Ihnen eine Auswahl von mehr als 9.000 Stationen rund um den Globus anbietet.

Egal, ob Ihre bevorzugte Station zu Hause DAB oder DAB+ überträgt, oder ob Sie Sendungen von der anderen Seite des Globus über Internet empfangen wollen, BLIK RadioStation bietet Ihnen beides.

BLIK bietet ausserdem traditionelles FM / UKW Radio, reichhaltige Alarm Funktionen und zusätzlich den Nutzen als eine iPod® Lautsprecher System.

In seiner Klasse führende Audio Eigenschaften und die Möglichkeiten Musik von Ihrem PC oder Mac abzurufen, machen die BLIK Radiostation zur ersten Wahl innerhalb der digitalen Radiogeneration.

Garantie

Revo Technologies Ltd. garantiert dem Käufer die einwandfreie Funktion und Beschaffenheit des Gerätes für eine Frist von 2 Jahren ab Kaufdatum.

Der Garantieanspruch erlischt bei unsachgemäßer Behandlung sowie bei nicht autorisierten Fremdeingriffen.

Sollten Sie Probleme mit Ihrem BLIK RadioStation haben, so kontaktieren Sie bitte Ihren Händler oder beachten Sie die Kundendiensthinweise auf Seite 2 dieser Anleitung.

Garantie Registrierung

Bedingung für eine Garantieleistung ist die Registrierung Ihres Kaufes auf der REVO Internetseite. Sie können auch die beigelegte Garantiekarte nutzen.

Hinweise vor dem Einschalten

WICHTIG

Um sicher zu sein, dass Ihre BLIK RadioStation über den neuesten Softwarestand verfügt, und damit jeweils die neuesten Softwarefunktionen anbietet,

führen Sie bitte zunächst ein Software Update aus. Bitte lesen Sie deswegen die Hinweise auf Seite 16 der Bedienungsanleitung.

Wi-Fi Internet Connection

Um BLIK WiFi zu betreiben, benötigen Sie Zugang zu einem drahtlosen W-LAN / WiFi Breitbandzugang / DSL Anschluß.

Wenn das zur Verfügung stehende W-LAN / WiFi Netz die Verschlüsselung nach WEP (Wired Equivalent Privacy) oder WPA (WiFi Protected Access) nutzt, müssen Sie die entsprechende Zugangskennung eingeben. Erst danach kann Sie BLIK WiFi mit dem Internet verbinden.

Sofern Ihr W-LAN / WiFi Router auf unverschlüsselten Zugang eingestellt ist, benötigen Sie keinen Zugangscode.

BLIK RadioStation arbeitet normalerweise in einem Radius von 35 Metern um den Access Point. Die Reichweite ist sehr stark von den örtlichen Bedingungen abhängig. So können Mauern, je nach Stärke, oder Betondecken sowie Türzargen aus Metall die Reichweite teilweise drastisch reduzieren.

Sie können in solch einem Fall durch die Installation eines Reichweitenexpanders einen eventuellen Mangel an Reichweite in Ihrem W-LAN Netzwerk beseitigen.

Bitte vergewissern Sie sich vor dem Einschalten, dass Ihr W-LAN / WiFi Router eingeschaltet ist und der DSL Zugang aktiv ist.

Ihr Radio registrieren und Zugriff auf zusätzlichen Service

Zugriff auf einige der fortgeschrittenen Internet Radio Eigenschaften erhalten Sie nur über die Internet Seite von Frontier Internet radio (www.wifiradio-frontier.com)

Diese Seite erlaubt es Ihnen, eine Favoritenliste einzurichten und neue, ungelistete Sender sowie Podcasts abzurufen. Lesen Sie bitte auf Seite 8 die Hinweise zur Radioregistrierung.

BLIK RadioStation und DAB +

Zusätzlich zum Empfang von DAB Signalen ist BLIK RadioStation, zum Zeitpunkt der Drucklegung, das erste und einzige Radio, das in der Lage ist Rundfunksendungen unter DAB+ zu empfangen,

und zwar ohne Modifikationen oder zusätzliche Software. BLIK ist deswegen auf zukünftige Entwicklungen vorbereitet.

Bedienung und Anschlüsse

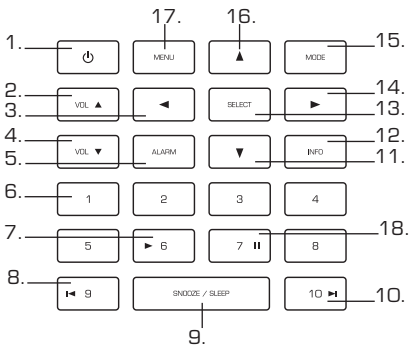

- | | | |
|-------------------------|---|-----------------------|
| 1. EIN / AUS | 8. Stationstaste 9 / Schritt zurück | 14. Schritt vorwärts |
| 2. Lauter | 9. Schlummern / Schlafen | 15. Modus |
| 3. Schritt zurück | 10. Stationstaste 10 / Schritt vorwärts | 16. Aufwärts blättern |
| 4. Leiser | 11. Abwärts blättern | 17. Menü |
| 5. Alarm | 12. Info | 18. Pause |
| 6. Stationstasten 1- 8 | 13. Auswahl | |
| 7. Wiedergabe / Spielen | | |

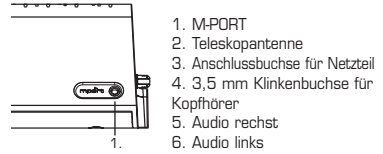

1. M-PORT
2. Teleskopantenne
3. Anschlussbuchse für Netzteil
4. 3,5 mm Klinkenbuchse für Kopfhörer
5. Audio rechst
6. Audio links

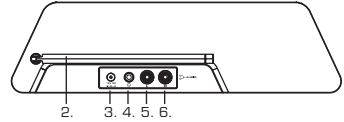

Media Player Controls

- Stop || Wiedergabe / Pause ◀ Schritt zurück ▶ Schritt vorwärts

Remote Control

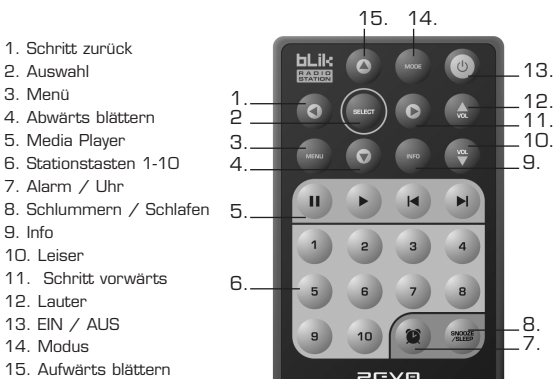

1. Schritt zurück
2. Auswahl
3. Menü
4. Abwärts blättern
5. Media Player
6. Stationstasten 1-10
7. Alarm / Uhr
8. Schlummern / Schlafen
9. Info
10. Leiser
11. Schritt vorwärts
12. Lauter
13. EIN / AUS
14. Modus
15. Aufwärts blättern

5. Media Player Controls

- Stop || Wiedergabe / Pause ◀ Schritt zurück ▶ Schritt vorwärts

BLIK RadioStation einschalten

Die Stromversorgung Ihrer BLIK RadioStation erfolgt über das mitgelieferte Netzteil.

Stecken Sie die Buchse des Netzadapterkabels in den Netzanschluss auf der Rückseite der BLIK RadioStation. Durch Druck auf den  Knopf schalten Sie das Gerät ein.

Nutzen Sie nur das mitgelieferte Netzteil. Ersatz können Sie über die Internet Seite www.revo.co.uk beziehen oder rufen Sie uns unter 0044-1555 66 61 61 an.

Zeit und Datum einstellen

Die Zeit kann auf zwei Arten eingestellt werden. Entweder über die SYSTEM SETUP Option im Hauptmenü, oder drücken Sie alternativ den MODUS Knopf bis BLIK in den DAB Betrieb gelangt. Im DAB Modus wird BLIK automatisch die korrekte Zeit und das Datum einstellen.

Inbetriebnahme

BLIK RadioStation ist ein ausgeklügeltes digitales Radio mit verschiedenen Betriebsarten und vielen fortgeschrittenen Eigenschaften.

Um den maximalen Nutzen Ihres Gerätes zu erhalten, ist es wichtig, dass Sie lernen, mit den Cursor basierten Kontrollfunktionen umzugehen, sowie das Menü zu kennen.

BLIK RadioStation`s Bedienarten

Die Bedienung der BLIK RadioStation erfolgt hauptsächlich über sieben Bedientasten wie unten abgebildet.

Funktion der vier Cursortasten und die Select, Menü und Mode Taste

Die Tasten sind wie folgt belegt:

- ▲ Aufwärts blättern:
drücken Sie um im Menü aufwärts zu blättern
 - ◀ Schritt zurück
Drücken Sie, um zum vorherigen Menüpunkt zu gelangen. Wiederholtes Drücken bringt Sie auf die vorherige Ebene des Menüs (ausgehend vom jeweiligen gewählten Menüpunkt)
 - ▶ Schritt vorwärts:
Sofern Sie sich im Texteingabemodus befinden, können Sie mit dieser Taste zwischen den einzelnen Zeichen navigieren. Die Taste kann ebenso dazu benutzt werden, um zum nächsten Menüpunkt zu gelangen.
 - ▼ Abwärts blättern:
Drücken Sie um im Menü abwärts zu blättern
- SELECT** – Ein Druck auf diese Taste bestätigt die Auswahl eines Menüpunktes. Im FM / UKW Betrieb löst ein Druck auf die Taste einen Sendersuchlauf aus.
- Menü:**
Drücken Sie die Taste um in den Menümodus des Punktes zu gelangen, den Sie gerade ausgewählt haben. Ein zweiter Druck auf diese Taste bringt Sie zurück auf die Wiedergabeanzeige.

Mode:
Führt Sie abfolgend durch die verschiedenen Betriebsarten

Nutzen Sie diese Taste um zu einer Mehrzahl von Funktionen zu gelangen und um zu den verschiedenen Menüpunkte zu navigieren.

BLIK RadioStation`s Menü erklärt:

BLIK Radio Station verfügt über drei Arten von Menüs wie folgt:

Haupt Menü

Dies ist BLIK RadioStation`s oberstes Menü, und erlaubt Ihnen verschiedene Betriebsarten auszuwählen, die generellen Radioeinstellungen vorzunehmen und Informationen wie die Softwareversion und die Radio Identifikationsnummer anzuzeigen.

Mode Menü

Die Mode Menüs werden so genannt, weil sie die jeweiligen verschiedenen Funktionen anzeigen, die Ihnen die jeweils ausgewählte Betriebsart anbietet
(Internet Radio, DAB, FM / UKW usw.)

Ein Druck auf die **MENÜ** Taste bringt Sie jeweils in den Menümodus der Betriebsart, in der Sie sich gerade befinden. Jedes Mode Menü enthält auch den Punkt HAUPT MENÜ / MAIN MENU. Eine Auswahl diese Menüpunktes bringt Sie zum Hauptmenü zurück (wie vorher beschrieben)

Hauptmenü

Das Hauptmenü bietet Ihnen Zugriff auf die folgenden Modi und Untermenüs:

Internet radio
Musik Player
DAB
FM / UKW
M-Port
Schlaf
Alarme
Grundeinstellungen
Info

Beim ersten Einschalten der BLIK RadioStation sehen Sie zunächst dieses Menü. Um einen Menüpunkt auszuwählen, nutzen Sie einfach die Tasten ▲ oder ▼ um durch die einzelnen Menüpunkte zu blättern, und drücken Sie die **SELECT** oder Taste um eine Auswahl zu bestätigen oder zum nächsten Menülevel zu gelangen.

Internet Radio Betrieb

Verbindung mit dem WiFi / W-LAN Netzwerk

- Um die Internet Radio Funktion Ihrer BLIK RadioStation zu nutzen, müssen Sie sich zunächst mit dem W-LAN Netzwerk verbinden.
- Wählen Sie Internet Radio in BLIK's Hauptmenü aus, oder drücken Sie den **MODE** Knopf so lange, bis Internet Radio Mode im Display angezeigt wird.
- BLIK RadioStation fragt Sie nun nach einer W-LAN Region. Um die Funktion auszuführen, nutzen Sie bitte die ▲ und ▼ Cursor Tasten um durch die Auswahl zu blättern. Durch Druck auf den SELECT oder ► Knopf bestätigen Sie Ihre Auswahl.
- BLIK RadioStation fragt Sie nun, welches der gefundenen WiFi / W-LAN Netzwerke Sie nutzen wollen. Sofern mehr als eine Netzwerk gefunden wurde, werden alle angezeigt. Um Ihr Netzwerk auszuwählen, nutzen Sie bitte die ▲ und ▼ Cursor Tasten um eine der angebotenen Optionen auszuwählen. Durch Druck auf den **SELECT** oder ► Knopf bestätigen Sie Ihre Auswahl.
- Sofern das von Ihnen ausgewählte Netzwerk keine Passworteingabe verlangt, verbindet Sie BLIK RadioStation nun automatisch mit dem Netzwerk.
- Falls das ausgewählte Netzwerk nach der Eingabe eines Zugangsschlüssels verlangt, geben Sie bitte das entsprechende Passwort ein. Bedenken Sie bitte dabei, dass Passwörter generell individuell sind.
- Nutzen Sie die ▲ und ▼ Cursor Tasten um zwischen den einzelnen Zeichen zu wechseln. Mit den ► und ◀ Tasten bewegen Sie den blinkenden Cursor durch die Zeichenreihe. Bestätigen Sie durch Druck auf die **SELECT** Taste Ihre jeweilige Auswahl. Sobald das Passwort komplett eingegeben ist, wählen Sie mit dem blinkenden Cursor das Return Symbol ↵ und drücken Sie die **SELECT** Taste. BLIK RadioStation wird Sie nun mit dem Netzwerk verbinden.
- BLIK RadioStation erinnert sich automatisch an den Zugangsschlüssel, es ist nicht nötig diesen erneut einzugeben, auch wenn BLIK von der Netzstromversorgung getrennt wurde.
- BLIK speichert ebenso die Zugangsschlüssel für verschiedene WiFi / W-LAN Netzwerke.
- Falls Sie sich mit einem abweichenden WiFi / W-LAN Netzwerk verbinden möchten, können Sie dies über den Menüpunkt Wizard in der Internet Setup Option des Hauptmenüs, indem Sie das entsprechende Schlüsselwort eingeben.
- Fortgeschrittene Nutzer können die WiFi / W-LAN Einstellungen auch durch Zugriff auf den System Setup Menüpunkt im Hauptmenü vornehmen.



```

<<--  [WiFi]  -->>
Internet Radio
Music Player
  
```



```

<<--  [WiFi]  -->>
>Most of Europe
USA
  
```



```

<<--  [WiFi]  -->>
>My Home Network
  
```



```

<<--  [WiFi]  -->>
>Connected
  
```



```

<<--  [WiFi]  -->>
Key:
0123456789<>C
  
```

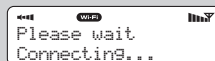

```

<<--  [WiFi]  -->>
Please wait
Connecting...
  
```

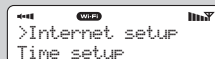

```

<<--  [WiFi]  -->>
>Internet setup
Time setup
  
```

Die Internet Radio Funktion nutzen

Die Internet Radio Funktion erlaubt Ihnen eine Auswahl zwischen einer Reihe von Diensten, inklusive Live Radio oder Podcasts. Das Radio Menü bietet Ihnen die folgenden 5 Funktionen zur Auswahl an:

- My Favourites:** Nutzen Sie diese Funktion um zwischen Ihren Lieblingssendern zu navigieren. Diese Liste erstellen Sie über Ihren PC / Mac auf dem Internetportal. Lesen Sie dazu die Hinweise auf Seite 8 der Anleitung.
- Stations:** Sie können Sender nach Location / Örtlichkeit, Genre / Musikstil, Popularität / Beliebtheit, neue Sender oder nach alphabetischer Reihenfolge ordnen.
- Podcast:** Podcasts bzw. "Listen Again" Dienste können Sie nach Location / Örtlichkeit oder Genre / Musikstil auswählen.
- My Added Stations:** Listet alle Sender, die Sie persönlich bei einem Besuch des Frontier Internet Radio Portals ausgewählt haben. Lesen Sie dazu die Hinweise auf Seite 8 dieser Anleitung.
- Help:** Hier finden Sie Ihren Zugangscode, siehe Seite 8

Einen Sender auswählen

- Um eine Station auszuwählen, wählen Sie bitte Internet Radio Mode aus dem Hauptmenü aus oder drücken Sie den **MODE** Knopf so oft, bis in der Anzeige Internet Radio Mode erscheint.
- Nutzen Sie die Cursortasten **▲** oder **▼** um zu der Option Stations zu blättern und drücken Sie dann den **SELECT** Knopf oder die **▶** Taste.
- Sie haben nun die Möglichkeit einen Sender nach **Location / Land, Genre / Musikstil, alphabetisch gelistet, Beliebtheit** oder **Neue Stationen** auszuwählen. Mit den Cursor Tasten **▲** und **▼** blättern Sie durch die Liste und drücken Sie den **SELECT** Knopf oder die **▶** Taste um Ihre Auswahl zu bestätigen.

Die Auswahl von Location bietet Ihnen zunächst eine alphabetische Auswahl der Kontinente / Regionen an, danach eine Liste

- der Länder. Nutzen Sie die **▶** und Cursor Tasten um in der Liste zu blättern. Durch Druck auf die **SELECT** oder die **▲** Taste **▼** wählen Sie das Land aus. Ihnen wird nun die Wahl eines Genres / einer Programmrichtung angeboten um Ihre Suche zu verfeinern. **▶**
- Nach der Eingabe Ihrer Suchkriterien werden alle Sender angezeigt, die Ihren Suchkriterien entsprechen. Wählen Sie eine Station aus der Liste aus und Sie können den Sender hören.

Auswahl eines Podcasts

- Podcasts (werden auch als "Listen Again" bezeichnet) werden auf die gleiche Weise ausgewählt wie ein normaler Sender.
- Wählen Sie Podcast aus dem Internet Radio Menü, Sie können einen Sender nach Location / Örtlichkeit, Genre / Musikrichtung oder nach einer Kombination von beidem auswählen.
- Der Hauptunterschied ist, dass nach der Auswahl einer Station eine Liste der verfügbaren Podcasts bzw. Shows angezeigt wird.
- Machen Sie Ihre Auswahl indem Sie die **▲** und **▼** Cursor Tasten nutzen um in der Liste zu blättern. Durch Druck auf die **SELECT** oder die **▶** Taste bestätigen Sie dann Ihre Auswahl.



Internet Radio Mode



My Favourites
>Stations



Location
>Genre



Location
>Genre



Finland
>France



BBC Radio 1
>BBC 1Xtra

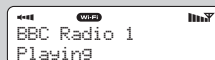

BBC Radio 1
Playing



>Podcast
My Added Stations



>Podcast
My Added Stations



>BBC 6 Music
BBC Radio 7

Meine Favoriten

- Es ist möglich eine Liste bzw. Listen Ihrer Lieblingsstationen zusammenzustellen, was Ihnen eine schnelle Auswahl unter verschiedenen Sendern erlaubt. Um diese Funktion zu nutzen, müssen Sie zunächst Ihr Radio auf dem Frontier Internet Radio Portal registrieren.
- Lesen Sie bitte den nachfolgenden Punkt Internet Radio Portal um die Details kennenzulernen.
- Im Internet Radio Mode wählen Sie Station List aus den Optionen aus, dann wählen Sie My Favourites.
- Nur wenn Sie eine My Favourites Liste auf dem Frontier Portal erstellt haben, erscheint diese in der Anzeige von BLIK.

Die "Added Stations" Liste

- Sofern Sie eine oder mehrere eigenen Sender zu BLIKs schon sehr umfangreichen Senderliste hinzugefügt haben (über das Frontier Portal – siehe den nachfolgenden Punkt) werden diese hier gelistet. Die My Added Stations Funktion kann unter dem Menüpunkt Station List im Internet Radio Modus abgerufen werden.

Hilfe

- Unter dem Menüpunkt HILFE können Sie den Zugangscode finden, der verlangt wird, wenn Sie sich auf dem Frontier Portal (bitte lesen Sie die nachfolgenden Hinweise) registrieren. Sie finden unter dieser Rubrik auch ein hilfreiches FAQ Audioband.



Internet Radio Portal

Zugriff auf zusätzliche Funktionen

- Einige der höher entwickelten BLIK RadioStation Funktionen können Sie nur nutzen, indem Sie das Frontier Internet Radio Portal besuchen.
- Um diese Funktionen zu nutzen, müssen Sie zunächst Ihr Radio registrieren.

Das Radio registrieren

- Zuerst öffnen Sie Ihren Internet Browser auf Ihrem PC oder Mac und besuchen das Frontier Portal unter der Adresse <http://www.wifiradio-frontier.com>
- Klicken Sie auf den **Register** link (das Sie auf dem linken Panel finden) und beginnen Sie den Registrationsprozess. Es wird nunmehr der Zugangscode abgefragt.
- Um Ihren Zugangscode zu erfahren, wählen Sie am Radio den Internet Radio Mode aus, und danach die Station List Option, dann wählen Sie HELP / HILFE aus. Aus dem Hilfemenü wählen Sie dann **"Get Access Code"** aus.
- Füllen Sie nun den Rest des Zugangsformulars aus. Sie sind danach in der Lage sich einzuwählen und die fortgeschrittenen Funktionen und Services des Frontier Silicon Radio Portals zu nutzen.

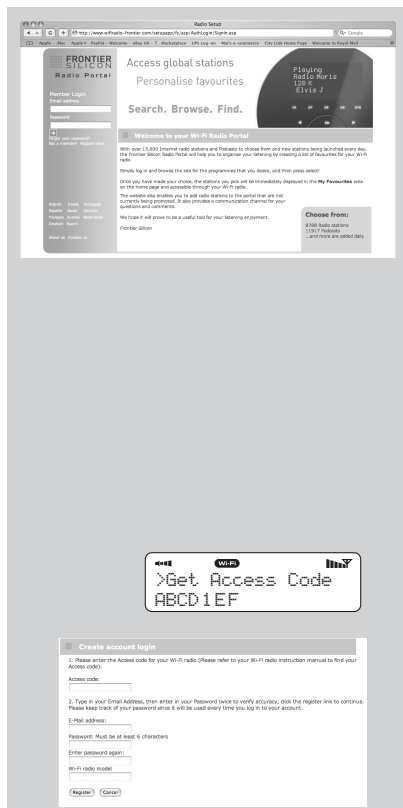

Musik Player Funktion

Music Player Operation

■ Die Media Player Funktion von BLIK RadioStation erlaubt die Wiedergabe von AAC,AIFF,AU,MP3,RM,WAV und WMA Audio Dateien sowie von M3U Wiedergabelisten, die sich auf Ihrem Netzwerk PC oder Mac befinden. Die Media Player Funktionen sind mit einwandfreier Funktion getestet unter Windows 2000, Windows XP, Windows Vista und Mac OSX 10.2 –10.4.9 und OSX Leopard.

Windows PC Set-Up

Es können zwei unterschiedliche Methoden genutzt werden um den Media Player zu nutzen. Jede von Ihnen erfordert unterschiedliche Einstellungen, und jede kann genutzt werden um Musik von einem Media Server zu spielen.

Freigegebene Ordner

■ Um einen freigegebenen Ordner oder ein Laufwerk auszuwählen, müssen evtl. Name, Passwort und Domain Eingaben konfiguriert werden, um auf den PC zugreifen zu können. Dies ist jedoch lediglich notwendig, wenn der Nutzer ein Passwort auf dem freigegebenen Ordner aktiviert hat.

PC: Domain/Workgroup configuration

Die Domain Konfiguration kann auf einem Windows XP Rechner wie folgt vorgenommen werden:

1. Vom Startmenü ausgehend, wählen Sie SYSTEM und wählen Sie dann den Computernamen
2. Die Domain oder Arbeitsgruppe dieses PCs wird im Tabulator angezeigt.
3. Sofern der Rechner keine Mitglied der Arbeitsgruppe ist oder über keinen Domaineintrag verfügt, muss der Eintrag vorgenommen werden. Um dies durchzuführen, klicken Sie auf den Wechselknopf im Computernamenterminator und geben Sie den Namen der Domain ein. (Voreinstellung in Windows XP ist MSHOME)
4. Ein Reboot kann notwendig werden, nachdem der Arbeitsgruppenname oder die Domain gewechselt wurden.

PC: Setting up a new user account (Windows XP)

BLIK RadioStation kann nach der Eingabe eines Usernamens verlangen oder ein Nutzerkonto auf jedem PC einzurichten, von dem Sie wiedergeben oder auf dem Sie browsen möchten. Da das Radio nur einen Nutzernamen und ein Nutzerkonto speichert, muss der Nutzernamen auf jedem Ordner / PC identisch sein. Für Windows XP kann diese Einstellung wie folgt vorgenommen werden:

1. Ausgehend von Startmenü gehen Sie in das Kontrollfeld "Benutzerkonten"
2. Ausgehend von Schirm links klicken Sie auf "hinzufügen" und geben Sie den neuen Benutzernamen ein sowie die Domain / Arbeitsgruppe. Wählen Sie die Art des

Benutzerkontos und wählen Sie "Konto einrichten"

3. Wählen Sie das gerade eingerichtete Benutzerkonto aus, gehen Sie auf "Passwort eingeben" und geben Sie das Passwort ein.
4. Notieren Sie sich den Benutzernamen und das Passwort.

Beachten Sie bei Windows VISTA: Benutzer müssen sich in ein Gästekonto einloggen. Dies richten Sie im Kontenmanager ein. Sie haben Zugriff auf das freigegebene Laufwerk entweder als "Gast" oder "Jeder" Sofern Sie Sicherheitsbedenken haben, können Sie für das Internet Radio ein eigenes Benutzerkonto einrichten. Für das Gastkonto sind kein Passwort oder Voreinstellung notwendig sodass sich das Radio mit den Werksvoreinstellungen mit dem Rechner verbindet.

PC: Ein freigegebenes Laufwerk konfigurieren

Wählen Sie im Explorer das Verzeichnis aus, das Sie freigeben möchten Klicken Sie mit der rechten Maustaste auf das Verzeichnis und wählen Sie "Freigabe" und "Sicherheit". Konfigurieren Sie das Laufwerk als "nur lesen" und stellen Sie sicher, dass der gewählte Benutzernamen auch Zugriff auf den Ordner / Laufwerk hat.

WiFi Radio: Den Benutzernamen und das Passwort speichern

Bevor das Radio Musik von Ihrem PC spielen kann, vergewissern Sie sich bitte, dass die entsprechenden Ordner auch auf Ihrem PC freigegeben sind. Diese Freigabe führen Sie am PC im Windows Explorer durch. Geben Sie am Radio den Benutzernamen und das Passwort (sofern der Ordner oder das Laufwerk ein Passwort verlangt) für den freigegebenen Ordner oder das Laufwerk ein.

Freigegebene Medien

Die gleichzeitige Nutzung von Mediadateien erfordert den Windows Media Player (WMP) 11 oder höher als Media Server. Diese Nutzung verlangt keine Einstellungen am Radio , aber der PC muss so eingestellt sein, dass er den Zugriff des Radios auf die Mediadateien erlaubt. Dies muss lediglich einmal, wie nachfolgend beschrieben, eingestellt werden.

1. Der PC von dem Sie Mediadateien spielen wollen, muss über LAN Kabel oder W-LAN mit dem Netzwerk verbunden sein.
2. Vergewissern Sie sich, dass das Radio eingeschaltet ist, und mit dem gleichen Netzwerk wie der PC verbunden ist.
3. Im WMP Windows Media Player müssen Sie die Ordner / Dateien, die Sie abspielen möchten in die Bibliothek einstellen.
4. Im WMP Hauptfenster klicken Sie auf "unbekannte Einheiten". Versichern Sie sich, dass das Laufwerk auf das zugegriffen werden soll, auch freigegeben ist. Dies erreichen Sie durch Klick auf "freigeben" und Bestätigung. Klicken Sie dann auf OK.

Der PC ist nun vorbereitet, um Musik auf Ihr Radio zu übertragen.

Music Player Mode

Apple Mac Set-Up

Set-Up for OSX 10.2.1 --> 10.4.9

Konfiguration der Freigabe-Funktion von Multimedia-Dateien unter Mac OS (Mac-Betriebssystem)

Die Verwendung des Radios mit einem Apple Mac macht die Freigabefunktion von Windows-Dateien notwendig. Diese Funktion ist in das Betriebssystem Mac OS X 10.2 und aufwärts integriert. Bei älteren Versionen ist gegenteilig ein zusätzliches Software-Programm notwendig, um die Freigabefunktion von Windows-Dateien aktivieren zu können.

Konfiguration der Freigabe-Funktion von Windows D unter Mac OS (Mac-Betriebssystem)

Klicken Sie im Dock auf "Systemeinstellungen". Klicken Sie unter Systemeinstellungen / Internet und Netzwerk auf "Freigabe". Im Fenster "Freigabe" führen Sie folgende Vorgänge aus:

Aktivieren Sie unter dem Index "Services" die Option "Freigabe eigener Dateien" und "Windows-Freigabe". Dazu klicken Sie das entsprechende Kästchen an oder klicken Sie für jeden Dienst auf "Starten".

Unter der Rubrik "Firewall" deaktivieren Sie die Firewall.

Unter der Rubrik "Internet" deaktivieren Sie "Internet-Freigabe".

Konfiguration der Konten

Klicken Sie auf "Account" im Abschnitt "System" des Fensters "Systemeinstellungen". Wählen Sie ein Account und speichern Sie "Namenskürzel" und "Passwort". Beide sind für den Anschluss an den Mac erforderlich.

Konfiguration des Verzeichnisses

Klicken Sie im Dock auf "Finder". Klicken Sie im Finder auf "Anwendungen" und anschließend auf "Utilities". Wählen Sie das "Verzeichnisformat", klicken Sie auf "Datei" und anschließend auf "Read Information" und prüfen Sie, ob die Option Wiedergabe/Schreiben aktiviert ist. Doppelklicken Sie auf "Verzeichnisformat" und aktivieren Sie folgende Elemente:

- | | |
|---|--|
| <input checked="" type="checkbox"/> AppleTalk | <input checked="" type="checkbox"/> LDAPv3 |
| <input checked="" type="checkbox"/> SLP | <input checked="" type="checkbox"/> SMB/CIFS |

Für "SMB/CIFS" klicken Sie auf "Konfiguration" und wählen Sie die entsprechende Arbeitsgruppe.

Mit Kopieren/Einfügen die MP3-Dateien in das Verzeichnis "Documents" im Finder-Fenster einfügen.

Aktivieren Sie die Funktion AirPort (kabellose Freigabe)

Gedulden sie sich einige Minuten.

Wählen Sie im Menü "MediaPlayer" —> "Windows Shares" (Windows Freigabe), geben Sie ein Pseudonym und Account-Daten Ihres MAC-Account sein. Anschließend kann sich Ihr BLIK WiFi in das Mac-Netzwerk einloggen.

DAB Modus Menüoptionen

BLIK RadioStation bietet eine Anzahl von zusätzlichen Funktionen, auf die über das DAB Mode Menü wie folgt zugegriffen werden kann:

Sender Reihenfolge

- Drücken Sie den **MENÜ** Knopf im DAB Mode und drücken Sie dann Station order.

Um die Art und Weise zu wählen, in der die Sender angezeigt werden

- Wählen Sie die **Station order** Option aus.
- Nutzen Sie die Cursor **▲** Tasten **▼** und um zwischen den Optionen zu blättern und drücken Sie **SELECT** oder die **►** Taste um die Auswahl zu bestätigen.

Manuelle Senderwahl

- Wählen Sie im DAB Mode Menü die Manual Tune Option aus.
- Der Manual Tune Schirm erlaubt Ihnen, eine bestimmte Frequenz einzustellen, auf der Sie empfangen wollen. Die Liste der angezeigten Frequenzen ist abhängig vom derzeit eingestellten Frequenzband und zeigt Ihnen alle Frequenzen innerhalb des Bandes an. Es startet mit der Kurzbezeichnung der Frequenz, z.B. 12 B und zeigt folgend die aktuelle Frequenz in MHz an.
- Sofern ein Sender der angezeigten Stationsnummer und Frequenz entspricht, erscheint in der Anzeige der Name und die Frequenz des Senders, und ein Signalstärkeindikator wird eingeblendet.

DRC – Dynamik Bereich Kontrolle

- BLIK RadioStation verfügt über eine Dynamik Bereich Kontrolle, welche automatisch die Lautstärke von leisen Passagen anhebt, um Ihnen das Hören in lauter Umgebung zu erleichtern.
- Die DRC Einstellung finden Sie im DAB Mode Menü unter DRC. Es werden, wie folgt, drei voreingestellte Werte angeboten: settings as follows:

DRC	Beschreibung
DRC niedrig	DRC ist auf HALB eingestellt
DRC hoch	Diese Einstellung wird für eine laute Umgebung empfohlen
DRC aus	DRC ist ausgeschaltet

Die folgende Tabelle beschreibt die angebotenen Optionen im "Station order" Menü:

Senderreihenfolge	Beschreibung
Alphanumerisch	Listet die Sender in alphabetischer Reihenfolge
Ensemble	listet Sender mit Vielfachangebot
Valid	listet nur die aktiven Sender

Lokaler und vollständiger Sendersuchlauf

- Im Laufe der Zeit werden neue Sender in Ihrer Umgebung verfügbar. Um diese zu finden und in Ihre Senderliste aufzunehmen ist es notwendig einen "lokalen" oder "vollständigen" Sendersuchlauf durchzuführen. Beide Suchläufe starten Sie über das DAB Mode Menü.
- Ein lokaler Sendersuchlauf ist kürzer und umfasst nur die lokalen Ensemble
- Ein vollständiger Sendersuchlauf benötigt längere Zeit, deckt aber das gesamte DAB Ensemble Frequenzband ab.

Gebrauch der Stationstasten

- BLIK RadioStation erlaubt es Ihnen, 10 Lieblingssender, entweder über die Stationstasten am Gerät selbst, oder auf der Fernbedienung, abzuspeichern
- Um einen gerade gehörten Sender auf der Stationstaste abzuspeichern, drücken Sie einfach eine der Stationstasten [von 1 – 10] für länger als 2 Sekunden. BLIK wird Ihnen das Abspeichern durch die Meldung "Preset Stored" im Display anzeigen.
- Bitte beachten Sie, dass Sie in jedem Fall einer Speicherung die vorherige Belegung der jeweiligen Stationstaste löschen.

FM / UKW Funktion

FM / UKW Betrieb

- Bitte ziehen Sie die Teleskopantenne auf der Rückseite Ihres Gerätes auf die volle Länge aus.
- Wählen Sie den Punkt FM Mode im Hauptmenü aus, oder drücken Sie die **MODE** Taste, bis FM Mode im LCD Display erscheint.
- Sofern Sie BLIK erstmals im FM / UKW Betrieb einschalten, startet er am Beginn des Frequenzbandes. Andernfalls wird die zuletzt gehörte FM / UKW Station angezeigt.
- Sie können innerhalb des FM Frequenzbereiches abstimmen, indem Sie durch Druck auf die **▲** und **▼** Taste einen absteigenden oder aufsteigenden Sendersuchlauf auslösen.
- Um den nächsten aktiven Sender zu finden, drücken Sie auf den **SELECT** Knopf.

Gebrauch der Stationstasten

- BLIK RadioStation erlaubt es Ihnen, 10 Lieblingssender, entweder über die Stationstasten am Gerät selbst, oder auf der Fernbedienung, abzuspeichern
- Um einen gerade gehörten Sender auf der Stationstaste abzuspeichern, drücken Sie einfach eine der Stationstasten (von 1 – 10) für länger als 2 Sekunden. BLIK wird Ihnen das Abspeichern durch die Meldung "Preset Stored" im Display anzeigen.
- Bitte beachten Sie, dass Sie in jedem Fall einer Speicherung die vorherige Belegung der jeweiligen Stationstaste löschen.

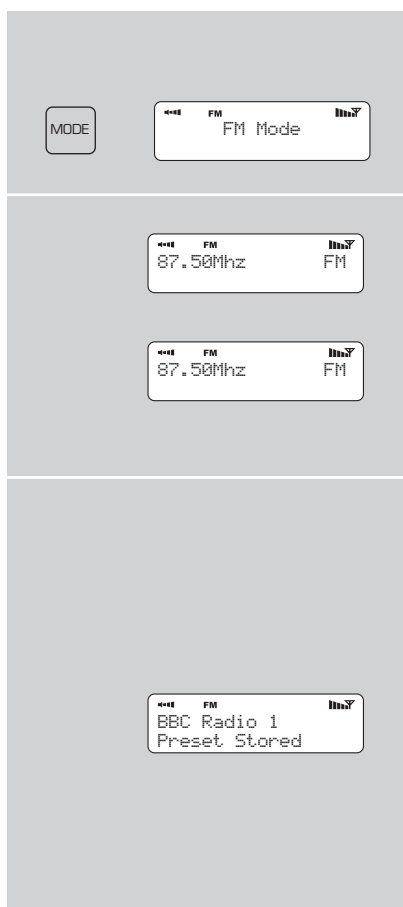

MPort Funktion

Gebrauch des M-Port (Aux in)

- Revo's M-Port Technik erlaubt den schnellen und einfachen Anschluss Ihres iPod® oder eines anderen MP3 Spielers oder einer anderen Klangquelle.
- Nutzen Sie das mitgelieferte Verbindungskabel und verwandeln Sie BLIK in ein hochqualitatives, digitales Lautsprechersystem.

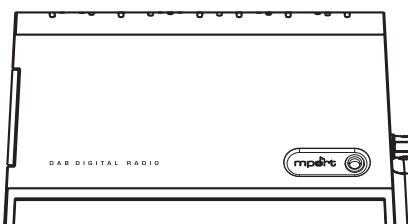

- Verbinden Sie das Audiokabel mit dem Kopfhörerausgang (oder AUX out) Ihrer Klangquelle und verbinden Sie den anderen Stecker mit dem M-Port an der Seite des BLIK.
- BLIKs LCD Display wird nun die Worte "M-Port Active" anzeigen.
- Sie sollten die Ausgangslautstärke der Klangquelle und das Volumen von BLIK so einstellen, dass Sie ein optimales Klangergebnis erreichen.

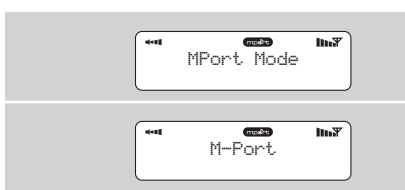

Alarm Funktion

Um die Alarm Funktion zu nutzen, müssen Zeit und Datum am Gerät eingestellt sein.

Im Regelfall entnimmt BLIK RadioStation Zeit und Datum automatisch aus dem DAB Sendesignal. Alternativ können Sie Zeit und Datum auch manuell einstellen. Rufen Sie dazu den Menüpunkt Time Setup auf, den Sie unter System Setup im Hauptmenü finden.

Einen Alarm einstellen

- BLIK erlaubt es Ihnen, vier unterschiedliche Alarmprogramme abzuspeichern.
- Um einen Alarm einzustellen, drücken Sie den **ALARM** Knopf.
- BLIK wird Sie nun fragen, welche der vier Alarmspeicher Sie nutzen wollen. Nutzen Sie die **▲** und **▼**Tasten um einen Alarm auszuwählen und drücken Sie dann **SELECT**.
- Um die Alarmzeit einzustellen, drücken Sie **SELECT** und nutzen Sie die **▲** und **▼** Tasten um die Aufweckstunde einzustellen, dann drücken Sie die **SELECT** Taste um die Minute einzustellen. Um die Aufweckzeit abzuspeichern, drücken Sie die **SELECT** Taste.
- Sie können nun auswählen, ob Sie durch Internet Radio, DAB, FM / UKW oder einen Alarmton aufgeweckt werden wollen. Um den Aufwachmodus einzustellen, drücken Sie den **▼** Knopf und gehen Sie zur Mode Option und drücken Sie dann **SELECT**.
- Sie können nun wählen, ob Sie durch die zuletzt gehörte Radiostation aufgeweckt werden wollen, oder mit einer bestimmten Voreinstellung. Sofern nichts eingestellt ist, weckt er mit dem werksseitig voreingestellten Alarmton. Sie haben nunmehr die Möglichkeit, die Lautstärke des Alarmsignals
- einzustellen. Nutzen Sie die **▲** und **▼** Tasten um die Lautstärke einzustellen und drücken Sie dann zum abspeichern **SELECT**.
- Als letzten Schritt wählen Sie Save im Menü aus, um die Alarmprogrammierung abzuschliessen.

Sofern BLIK einen aktiven Alarm im Speicher hat, erscheint in der obersten Displayzeile stets das Alarmzeichen.

- Um einen Alarmton zu stoppen, drücken Sie einfach irgendeinen Knopf auf der Oberseite von BLIK. Alternativ können sie auch die **SNOOZE** Taste drücken, um den Alarm für eine Periode von 5 Minuten zu stoppen. Wenn BLIK in den SNOOZE Modus geschaltet wird, erscheint im LCD Display das SNOOZE Zeichen zusammen mit der aktuellen Zeit und mit der verbleibenden Schlummerzeit.
- Um einen programmierten Alarm abzuschalten, gehen Sie zurück in den ALARM Programmiermodus und wechseln Sie von ON auf OFF. Die Details des programmierten Alarms verbleiben im Speicher und der Alarm kann bei Bedarf später mit der gleichen Funktion wieder eingeschaltet werden.

ALARM

««« DAB »»»
Alarm1: Off
Alarm2: Off

««« DAB »»»
Set Alarm Time
07:15

««« DAB »»»
>Internet Radio
DAB Mode

««« DAB »»»
>Mode: DAB Mode
Last Listened

««« DAB »»»
Alarm Volume
■■■■■■■■■■

««« DAB »»»
Alarm Volume
■■■■■■■■■■

««« DAB »»» ZZZ
07:20:01
5:00

««« DAB »»»
07:15
>off

Schlaf Funktion

Setting A Sleep Period

- Es ist möglich, die BLIK RadioStation so zu programmieren, dass sie sich nach einer vorbestimmten Zeitspanne abschaltet. Um dies zu programmieren, wählen Sie bitte den Menüpunkt Sleep im Hauptmenü aus.
- Nun können Sie eine Abschaltzeit von 15,30,45,60,75 oder 90 Minuten einstellen. Nutzen Sie dazu die ▼ oder ▲ Taste.
- BLIK fällt nun automatisch in den Schlafmodus, sobald die eingestellte Zeitspanne verstrichen ist.

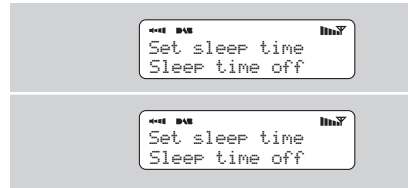

Geräte Grundeinstellung / Setup

Internet Setup

- Fortgeschrittene Anwender können hier spezielle WiFi / W-LAN Einstellungen vornehmen, wie z.B. MAC Adresse, DHCP Status, PC Einstellungen, SSID, IP Adressen Einstellung usw.

Die Zeit einstellen

- Die Zeit kann auf zwei Arten eingestellt werden. Entweder manuell über den Menüpunkt System Setup im Hauptmenü, oder alternativ indem Sie einfach die MODE Taste drücken, bis Ihre BLIK RadioStation DAB Mode anzeigt.. Im DAB Mode stellt BLIK automatisch die korrekte Zeit und das Datum ein und übernimmt die Daten vom DAB Sender. BLIK behält die Zeit auch im Bereitschaftsmodus / Stand By Betrieb. lediglich bei einer Trennung von der Netzspannung verliert er das Zeitsignal, stellt die Zeit und das Datum aber beim ersten DAB Betrieb wieder ein.
- Im Time Setup Menü können Sie auch zwischen den 12 oder 24 Stunden Formaten umschalten.
- Zuletzt erlaubt es Ihnen die Auto Update Funktion im Time Setup Menü auszuwählen, ob Sie die Zeit automatisch über das DAB Signal abgleichen wollen, oder ob die manuell eingestellte Zeit

erhalten bleiben soll. Sofern Sie "No Update" einstellen, bleibt die eingestellte Zeit erhalten.

Auf die Werkseinstellungen zurücksetzen

- Im unerwarteten Fall, dass Ihre BLIK RadioStation abstürzt, einfriert oder sich abweichend verhält, ist es möglich einen kompletten Software Reset durchzuführen. Dieser Befehl löscht den kompletten Speicher von BLIK, also auch die speziellen Nutzereinstellungen und den WEP / WPA Zugangsschlüssel. Es werden alle authentischen Werkseinstellungen wiederhergestellt.

Software Update

- Damit Sie stets über alle evtl. neuen Funktionen verfügen oder um evtl. Bugs in der installierten Software zu entfernen, ist es möglich, über die normale WiFi / W-LAN Verbindung ein Update der Software durchzuführen. Um zu prüfen ob eine neue Softwareversion verfügbar ist, gehen Sie im Hauptmenü in das Untermenü System Setup und dort auf den Menüpunkt Software Update und drücken dann SELECT. BLIK sucht nun ein eventuelles Softwareupdate und prüft, ob eine Installation vorteilhaft ist. Sollte dies der Fall sein, lädt BLIK das Update herunter und installiert dieses automatisch.

Info

Software Version und Radio ID

- Im Falle, dass Sie Support brauchen bzw. in Anspruch nehmen, kann es vorkommen, dass Sie diese beiden Infos benötigen.
- Beide Informationen werden unter dem Menüpunkt Info im Hauptmenü angezeigt.

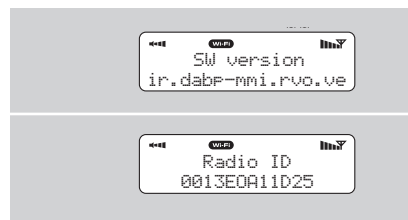

Fehlersuche

Wi-Fi Internet Radio

Sofern im Betrieb des BLIK RadioStation Probleme auftreten sollten, lesen Sie bitte diese Anleitung zur Fehlersuche. Alternativ können Sie auch die HILFE / HELP Seite auf der Reciva Internetseite (www.reciva.com) besuchen, oder die Supportsektion auf der REVO Internetseite (www.revo.co.uk). Natürlich können Sie auch unseren Support unter 0044-1555 66 6161 anrufen.

Sofern Sie Probleme haben, BLIK Wifi in Ihrem W-LAN / WiFi Netzwerk anzumelden, können Ihnen folgende Schritte helfen:

1. Vergewissern Sie sich, dass ein am gleichen Netzwerk angeschlossener PC Zugang zum Internet hat und aktuelle Seiten aufgerufen werden können.
2. Prüfen Sie bitte ob ein DHCP Server verfügbar ist, oder dass Sie eine statische IP Adresse im Radio konfiguriert haben. Sie können eine statische IP Adresse im Radio konfigurieren, indem Sie den Menüpunkt KONFIGURATION/Netzwerkeinstellung / Konfiguration - wählen. Unter der Einstellung AUTOMATISCH DHCP wählen Sie bitte NEIN aus.
3. Prüfen Sie, ob Ihre Firewall nicht folgende ausgehenden Ports blockiert. BLIK WiFi benötigt die UDP und TCP Ports 80,554,1755,5000 und 7070.
4. Prüfen Sie bitte, ob in Ihrem Router MAC Adressen ausgeschlossen oder aktiviert sind. Gegebenenfalls müssen Sie die Mac Adresse Ihres BLIK WiFi dort eintragen bzw. freigeben. Sie finden die Mac Adresse Ihres BLIK WiFi im Menü unter KONFIGURATION/Netzwerkeinstellungen/Konfiguration anzeigen/MAC- Adresse
5. Sofern Sie BLIK RadioStation über ein verschlüsseltes Netzwerk betreiben, prüfen Sie bitte, ob Sie den korrekten Zugangscode (WEP / WPA key) eingegeben haben. Wenn, nachdem Sie BLIK RadioStation eingeschaltet haben und nach der Netzwerksuche die Anzeige "WIRELESS ERROR" erscheint, gefolgt von einer 5stelligen Zahl, dann überprüfen Sie bitte, ob Sie den korrekten Code eingegeben haben. Sofern das Problem nicht behoben werden kann, überprüfen Sie bitte die Netzwerkkonfiguration.

Falls Sie BLIK RadioStation erfolgreich mit dem Netzwerk verbunden hat, aber bestimmte Stationen nicht wiedergegeben werden können, dann kann dies an einem der folgenden Gründe liegen:

1. Der Sender liegt eventuell in einer anderen Zeitzone und sendet zu dieser Tageszeit nicht !
2. Der Sender hat die maximale Zahl der gleichzeitigen Zuhörer erreicht .
3. Der Sender hat den Betrieb evtl. eingestellt ?

4. Der Link dieser Station ist evtl. nicht mehr aktuell.

5. Die Internet Verbindung mit der ausgewählten Station ist möglicherweise zu langsam, da Sie evtl. in einem entfernten Land liegt.

DAB Digital Radio

- F.** Ich höre bei einigen Stationen einen "plappernden" Klang
- A.** Wenn die Signalstärke zu gering ist, kann der Empfang zusammenbrechen. Das Ergebnis ist dann dieser Klang. Überprüfen Sie dann, ob die Antenne von BLIK voll ausgezogen ist und in senkrechter Stellung. Sofern das Problem bleibt, sollten Sie BLIK anders positionieren und prüfen, ob der Empfang des gewählten Senders in Ihrer Region möglich ist. Besuchen Sie die entsprechende Internetseite des problembehafteten Senders.
- F.** Ich erhalte eine " No stations available" Anzeige
- A.** Überprüfen Sie, ob die Antenne voll ausgezogen und senkrecht aufgerichtet ist. Überprüfen Sie die Signalstärke und platzieren Sie BLIK an einem anderen Ort.
- G.** BLIK's Uhr ist nicht eingestellt.
- A.** BLIK benötigt zur Einstellung der Uhr ein DAB Sendersignal oder Sie stellen die Uhr Manuell ein. Nur wenn BLIK ein DAB Sendesignal findet, stellt er seine Uhr automatisch ein.

REVO®
HYBRID DIGITAL RADIO

blilic

**RADIO
STATION**

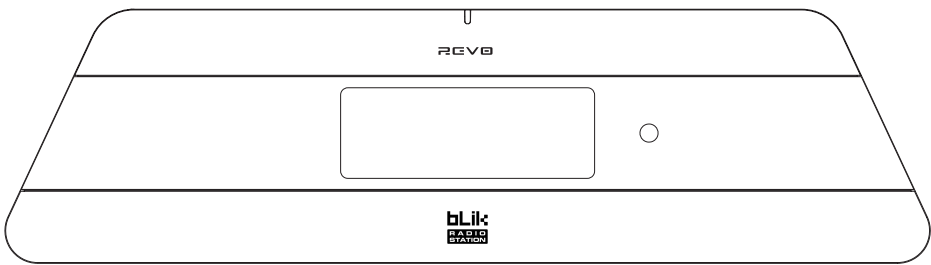

■ **Guida Operativa**

Contenuti

■ Introduzione a BLIK RadioStation	3	Le mie stazioni radio	8
Panoramica su BLIK	3	Aiuto	8
Garanzia e attivazione garanzia	3	■ Portale Radio Internet	8
■ Operazioni preliminari	3	Accedere alle funzioni aggiuntive	8
Connessione Internet Wi-Fi	3	Registrare la propria Radio	8
Registrare la Radio	3	■ Modalità Music Player	9
■ Comandi e Connessioni	4	Configurazione Windows PC	9
■ Telecomando	4	Configurazione Apple Mac	10
■ Alimentare BLIK	4	■ Modalità DAB	11
■ Funzioni Telecomando	4	Opzioni Menu Modalità DAB	12
■ Impostare orario e data	4	■ Modalità FM	13
■ Istruzioni	5	■ Modalità MPort	13
Comandi di BLIK	5	■ Modalità Sveglia	14
Spiegazione dei Menu di BLIK	5	■ Modalità Sleep	15
■ Modalità Internet Radio	6	■ Configurazione di Sistema	15
Collegarsi alla rete Wi-Fi	6	■ Informazioni	15
Usare la Internet Radio	7	■ Risoluzione dei problemi	16
Scegliere una stazione	7		
Scegliere un Podcast	7		
Preferiti	8		

Premessa

Copyright e Riconoscimenti

Copyright © 2007 Revo Technologies Ltd.
Tutti i diritti riservati.

Revo Technologies Ltd
The Inox Building
Caldwellside
Lanark
Scotland
United Kingdom
ML11 7SR

Tel. 01555 66 61 61
Int. Tel. +44 1555 66 61 61
Fax. 01555 66 33 44
Int. Fax. +44 1555 66 33 44
Email. enquiries@revo.co.uk
Website: www.revo.co.uk

Le informazioni contenute in questa guida sono da considerarsi esatte al momento della sua pubblicazione. Poiché perseguiamo una politica di continuo sviluppo le informazioni sono soggette a cambiamento senza preavviso.

Revo, Blik e M-Port sono marchi o marchi registrati di Revo Technologies Ltd.

iPod® è un marchio registrato della Apple Computer, Inc.

Informazioni di Sicurezza

Non utilizzate questa radio in vicinanza di acqua.

Evitate che piccoli oggetti e liquidi entrino nel prodotto.

Non rimuovere viti o aprire gli alloggiamenti. Utilizzare solo l'alimentatore di corrente fornito.

CEE: Questo prodotto è stato progettato e testato uniformemente ai requisiti UE ed è marchiato CE.



Assistenza Tecnica

Nel caso di problemi nell'utilizzo del vostro Revo BLIK Wi-Fi o se pensate che esso presenti dei difetti, per favore contattate la nostra assistenza tecnica al seguente numero:

01555 66 61 61

In alternativa potete scrivere una mail all'indirizzo support@revo.co.uk o visitare la sezione Risoluzione dei problemi del nostro sito all'indirizzo web: www.revo.co.uk/support

Introduzione a BLIK RadioStation

Grazie per aver scelto la nostra radio digitale BLIK RadioStation, siamo certi che saprà divertirvi per lunghi anni senza recarvi alcun problema.

Questa guida vi permetterà di installare e ascoltare con facilità e rapidità la radio internet, illustrando le caratteristiche del prodotto e fornendo informazioni sulla sicurezza, la garanzia e la registrazione del prodotto stesso.

Panoramica su BLIK RadioStation

BLIK RadioStation è il non plus ultra delle radio digitali "tutto in uno", con la sua scelta tra oltre 9.000 stazioni radio da tutto il mondo.

Che la vostra stazione preferita trasmetta dal vostro paese in digitale DAB o DAB+ o all'altra parte del mondo su internet... BLIK RadioStation è pronta a trasmettere.

BLIK è estremamente versatile: funziona anche come radio Fm tradizionale, ha una funzione sveglia intuitiva e può essere utilizzata come sistema di diffusori audio per iPod ®.

Aggiungete a tutto ciò performance audio da prima della classe e la possibilità di eseguire musica in streaming dal vostro PC o Mac, e BLIK RadioStation diventa la radio preferita della generazione digitale.

Garanzia

Revo Technologies Ltd garantisce che questo prodotto non presenterà difetti di componenti e di fabbricazione durante il normale utilizzo per un periodo di un anno dalla data di acquisto.

La garanzia decade in caso di danno accidentale, di asportazione dell'alloggiamento, di logoramento, negligenza, modifiche o uso inappropriato.

In caso di problemi siete pregati di contattare il vostro fornitore o in alternativa consultate pag. 2 di questa guida per i dettagli sul supporto tecnico.

Attivazione della Garanzia

Per attivare la garanzia è obbligatorio registrare il proprio acquisto compilando la cartolina di garanzia allegata alla vostra radio o in alternativa registrandosi on line al seguente indirizzo: www.revo.co.uk/register

Operazioni preliminari

IMPORTANTE

Vi consigliamo di eseguire subito un aggiornamento del software, per essere sicuri che la versione usata da BLIK RadioStation sia la più recente (in modo da

poter accedere alle ultime funzionalità del software). Consultate pag. 16 di questo manuale operativo per maggiori dettagli.

Collegamento Internet Wi-Fi

Per poter utilizzare le funzioni internet radio di BLIK RadioStation avete bisogno di una connessione internet senza fili (Wi-Fi) a banda larga.

Se la vostra rete è configurata con i protocolli Wired Equivalent Privacy (WEP) o Wi-Fi Protected Access (WPA) avete bisogno della chiave di codificazione (Web Key) per permettere a BLIK

RadioStation di comunicare con la rete. BLIK RadioStation dovrebbe essere in grado di operare ovunque nel raggio di 35 metri dalla base della stazione senza fili – a seconda delle condizioni ambientali e delle specifiche della vostra stazione wireless.

Verificate che la vostra rete wireless sia accesa e collegata alla connessione Internet a banda larga.

Registrare la vostra Radio e accedere ai servizi aggiuntivi

Si può usufruire di alcune delle funzioni di internet radio più avanzate di BLIK RadioStation solo visitando il Portale Frontier Internet Radio (www.wifiradio-frontier.com).

Il sito permette di creare una lista di "Preferiti" e aggiungere podcast e stazioni radio non in lista. Le istruzioni su come registrare la vostra radio sono a pag. 8.

BLIK RadioStation e DAB+

Attualmente BLIK RadioStation è la prima e sola radio digitale in grado di ricevere trasmissioni in digitale DAB+ senza aver bisogno di modifiche o di software

aggiuntivo. Ciò significa che BLIK è già pronta per eventuali aggiornamenti. Questa caratteristica è aggiuntiva alla ricezione dei segnali DAB standard.

Comandi e connessioni

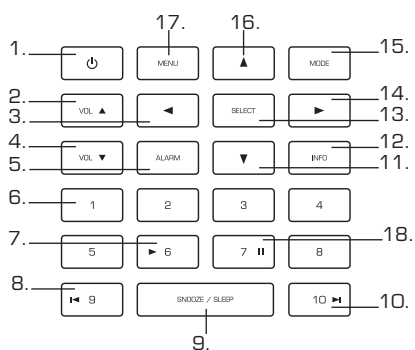

1. Accensione (ON)/Spegnimento (OFF)
2. Volume su
3. Scorri indietro
4. Volume giù
5. Sveglia
6. Preselezioni 1-8

7. Riproduci
8. Preselezione 9 / Indietro
9. Snooze / Sleep
10. Preselezione 10 / Avanti
11. Scorri in giù
12. Info

13. Selezione
14. Scorri in avanti
15. Modalità
16. Scorri in su
17. Menu
18. Pausa

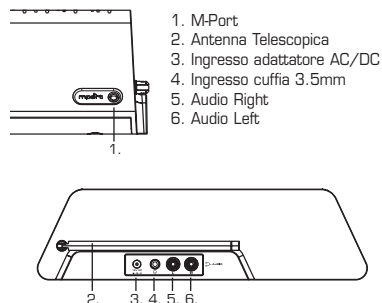

1. M-Port
2. Antenna Telescopica
3. Ingresso adattatore AC/DC
4. Ingresso cuffia 3.5mm
5. Audio Right
6. Audio Left

Comandi Media Player

■ Stop || Riproduci / Pausa ◀ Avanti ▶ Indietro

Telecomando

1. Scorri indietro
2. Selezione
3. Menu
4. Scorri in giù
5. Media Player
6. Preselezioni 1-10
7. Sveglia / Orologio
8. Snooze / Sleep
9. Info
10. Volume giù
11. Scorri in avanti
12. Volume su
13. Accensione (On) / spegnimento (Off)
14. Modalità
15. Scorri in su

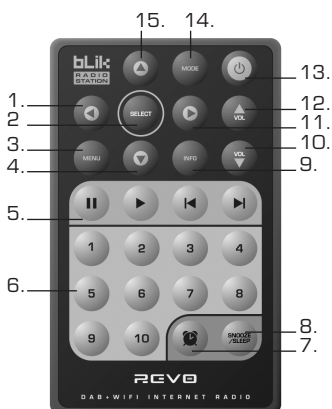

5. Comandi Media Player

■ Stop || Riproduzione / Pausa
◀ Indietro ▶ Avanti

Alimentare BLIK RadioStation

La vostra BLIK RadioStation è alimentata dalla rete elettrica usando l'adattatore fornito.

Inserite lo spinotto dell'adattatore nella presa DC sul retro di BLIK RadioStation. La pressione del tasto  farà accendere BLIK RadioStation.

Utilizzate solo l'adattatore fornito. I pezzi di ricambio possono essere comprati dal nostro sito www.revo.co.uk, o telefonando al numero 01555 66 61 61.

Impostare orario e data

L'orario può essere impostato in due modi: manualmente, tramite l'opzione Configurazione di Sistema dal Menu Principale, o premendo il pulsante **MODE** (modalità) finché BLIK RadioStation entra in modalità DAB, dalla quale BLIK imposterà automaticamente l'orario e la data esatti collegandosi al trasmettitore DAB.

Istruzioni

BLIK RadioStation è un sofisticato apparecchio radio digitale, dotato di molteplici modalità di funzionamento e molte caratteristiche avanzate.

È importante apprendere il funzionamento dei cursori di comando e conoscere i menu di BLIK per poter ottenere il massimo dalle funzioni di Blik.

Comandi di BLIK RadioStation

I comandi di BLIK RadioStation si basano su sette tasti principali come spiegato in seguito.

Diagramma dei quattro pulsanti cursori e dei pulsanti selezione, menu e modalità.

Etichettare ognuno dei tasti come segue:

▲ Scorri in su:

Premere per scorrere le opzioni del menu

◀ Scorri indietro:

Premere per tornare alla precedente voce di menu. Premendo più volte si ritorna al primo livello del menu Modalità (della modalità corrente).

▶ Scorri in avanti:

Nella schermata immissione testo questo pulsante serve a navigare tra i caratteri. Può essere usato anche per passare al livello di menu successivo.

▼ Scorri in giù:

Premere per scorrere le opzioni del menu

SELECT – Premere per selezionare la corrente voce di menu. In modalità FM la pressione di **SELECT** fa partire la ricerca di stazioni FM.

Menu:

Premere per entrare (o ritornare) nel menu Modalità della modalità corrente. Premendo una seconda volta si ritorna alla schermata in esecuzione.

Mode:

Entra in maniera sequenziale in ognuna delle modalità di funzionamento.

Usando questi pulsanti siete in grado di attivare la maggior parte delle funzioni e di navigare attraverso i vari menu di BLIK RadioStation.

Spiegazione dei menu di BLIK RadioStation

BLIK RadioStation ha tre tipi di menu:

Menu Principale

Questo è il menu principale di BLIK RadioStation e permette di entrare nelle diverse modalità di funzionamento, di impostare la radio e controllare informazioni come la versione del software o l'ID della radio.

Menu Modalità

I menu Modalità sono chiamati in questo modo perché mostrano tutte le funzioni disponibili all'interno di ciascuna modalità di funzionamento (modalità internet radio, modalità DAB, modalità FM, ecc.).

In qualsiasi momento la pressione del pulsante **MENU** aprirà il menu Modalità della modalità di funzionamento che la radio sta utilizzando. Ogni menu Modalità include la voce **Menu Principale** – selezionando questa opzione tornerete al Menu Principale (come descritto in precedenza).

Menu Principale

Dal **Menu Principale** si accede alle seguenti modalità e sottomenu:

Radio Internet
Music Player
DAB
FM
Mport
Sleep
Svegliie
Setup di sistema
Info

Questo menu comparirà alla prima accensione di BLIK RadioStation. Per selezionare un'opzione dal menu, usate i pulsanti **▲** e **▼** per spostarvi all'interno del menu, e premete **SELECT** o **▶** per effettuare una scelta o per spostarvi al livello seguente del menu.

Modalità Internet Radio

Collegarsi alla rete Wi-Fi

- Per poter accedere alle funzioni di internet radio BLIK RadioStation deve essere collegato alla vostra rete Wi-Fi a banda larga.
- Selezionate Internet Radio dal Menu principale di BLIK, o premete il pulsante **MODE** finché sul display LCD non compare la scritta Modalità Internet Radio.
- BLIK RadioStation vi chiederà di selezionare una Wlan region. Usate i pulsanti ▲ e ▼ per scorrere le selezioni. Premete SELECT o il pulsante ► per confermare la selezione.
- BLIK RadioStation vi chiederà di scegliere la rete Wi-Fi da usare. Saranno elencate tutte le reti disponibili. Per selezionare la vostra, usate i pulsanti ▲ e ▼ per scorrere le opzioni. Premete SELECT o il pulsante ► per effettuare la vostra scelta.
- Se la rete Wi-Fi che avete scelto non richiede una password BLIK RadioStation si conatterà automaticamente.
- Se la rete è criptata vi verrà chiesto di inserire la corrispondente chiave di accesso o la password. Ricordate che le password sono case-sensitive (fanno distinzione tra maiuscole e minuscole).
- Usate i pulsanti ▲ e ▼ per scegliere le lettere e i pulsanti ► e ◀ per muovere il cursore lampeggiante e scegliere la posizione delle lettere. Premete SELECT quando il carattere da voi scelto lampeggia. Una volta inserita la password posizionate il cursore lampeggiante sul simbolo  e premete **SELECT**. Ora BLIK RadioStation si collegherà alla rete.
- BLIK RadioStation ricorderà la chiave di accesso e la password. Non vi sarà richiesto di inserirle nuovamente, neanche se BLIK viene scollegato dalla rete elettrica.
- Inoltre BLIK può ricordare le chiavi di accesso e le password di più reti Wi-Fi.
- Se decidete di volervi connettere a un'altra rete Wi-Fi potete farlo selezionando Wizard dall'opzione Configurazione Internet del menu principale, inserendo la password/chiave di accesso.
- Gli utenti più esperti possono immettere le proprie impostazioni Wi-Fi dall'opzione Configurazione di Sistema.



```

<<<<  [Wi-Fi]  [BLIK]
Internet Radio
Music Player
  
```



```

<<<<  [Wi-Fi]  [BLIK]
>Most of Europe
USA
  
```



```

<<<<  [Wi-Fi]  [BLIK]
>My Home Network
  
```



```

<<<<  [Wi-Fi]  [BLIK]
>Connected
  
```



```

<<<<  [Wi-Fi]  [BLIK]
Key:
0123456789<img alt="password icon" data-bbox="745 450 765 465"/>
  
```

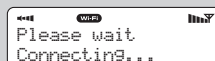

```

<<<<  [Wi-Fi]  [BLIK]
Please wait
Connecting...
  
```

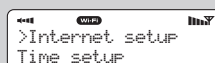

```

<<<<  [Wi-Fi]  [BLIK]
>Internet setup
Time setup
  
```

Usare le caratteristiche della Internet Radio

La modalità internet radio permette di scegliere una serie di servizi, incluso l'ascolto di radio dal vivo o Podcast. Il menu internet radio offre le seguenti cinque opzioni:

- Preferiti:** Da usare per navigare tra le proprie stazioni preferite. La lista è compilata dal portale internet radio tramite il vostro PC/Mac. Vedere pag. 8 per maggiori dettagli.
- Stazioni:** Trova le stazioni per luogo, genere, più famose, nuove stazioni o per ricerca alfabetica.
- Podcast:** Trova i servizi Podcasts o 'Listen-Again' per luogo, genere o ricerca.
- Le mie stazioni:** Mostra le stazioni che avete personalmente aggiunto alla lista di BLIK RadioStation' attraverso il Portale Frontier Internet Radio. Vedere pag. 8 per maggiori dettagli.
- Aiuto:** Qui trovate il vostro Codice di Accesso; vedere pag. 8.

Scegliere una stazione

- Per selezionare una stazione, entrate nella modalità Internet Radio dal Menu principale o premete il pulsante **MODE** finché sul display LCD di BLIK compare la scritta Modalità Internet Radio.
- Usando i pulsanti ▲ e ▼ scorrete fino all'opzione Stazioni e premete **SELECT** o il pulsante ►.
- Ora vi sarà data la possibilità di scegliere una stazione per **location** (luogo), **genre** (genere), **alphabetical search** (ordine alfabetico), **most popular stations** (più famose) or **new stations** (nuove). Usate i pulsanti ▲ e ▼ per scorrere la lista e premete **SELECT** o il pulsante ► per selezionare il vostro criterio di ricerca.
- Scegliendo **location** comparirà una lista alfabetica di continenti/regioni e una lista di nazioni. Usate i pulsanti ▲ e ▼ per scorrere la lista e poi premete **SELECT** o il pulsante ► per selezionare il vostro paese. Ora potrete scegliere un genere, per rifinire al meglio la vostra ricerca.
- Dopo aver selezionato il criterio di ricerca vi sarà presentata una lista di stazioni che soddisfano le vostre richieste. Selezionate una stazione dalla lista e iniziate l'ascolto.

Scegliere un Podcast

- I Podcast (chiamati anche 'Listen Again') si selezionano nello stesso modo di una normale stazione.
- Selezionando Podcast dal menu Internet Radio potete scegliere una stazione per luogo, genere o entrambi.
- La sola differenza è che dopo aver scelto una stazione vi verrà presentata una lista di 'show' o Podcasts disponibili per quella stazione.
- Selezionate la scelta usando i pulsanti ▲ e ▼ scorrete la lista e premete **SELECT** o il pulsante ► per confermare la scelta.



Internet Radio
Mode

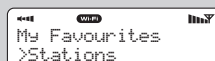

My Favourites
>Stations



Location
>Genre



Location
>Genre



Finland
>France



BBC Radio 1
>BBC 1Xtra

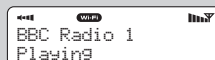

BBC Radio 1
Playing



>Podcast
My Added Stations



>Podcast
My Added Stations

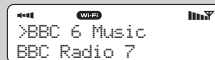

>BBC 6 Music
BBC Radio 7

Preferiti

- E' possibile compilare una lista (o più liste) delle vostre stazioni preferite, consentendo un rapido e facile accesso a un determinato numero di stazioni. Per fare ciò dovete registrare la vostra radio e poi scegliere i vostri Preferiti visitando il portale Frontier Internet Radio – consultate la sezione Portale Internet Radio per i dettagli.
- Dalla modalità Internet Radio, scegliete Lista Stazioni dalle opzioni, poi selezionate i miei Preferiti.
- Se avete creato una lista di Preferiti tramite il portale Frontier essa comparirà sullo schermo di BLIK.

Le mie Stazioni aggiunte

- Se avete aggiunto alcune vostre stazioni radio alla già enorme lista di stazioni di BLIK (tramite il portale Frontier – vedere sezione precedente), esse compariranno qui. L'opzione Le mie stazioni aggiunte si trova nella Lista stazioni nella modalità Internet Radio.

Aiuto

- L'opzione Aiuto si trova nello stesso sottomenu in cui trovate il **Codice di Accesso** che vi serve per registrare la radio al portale Frontier (leggere più sotto per le istruzioni). Qui potete trovare anche un utile file audio di FAQ.

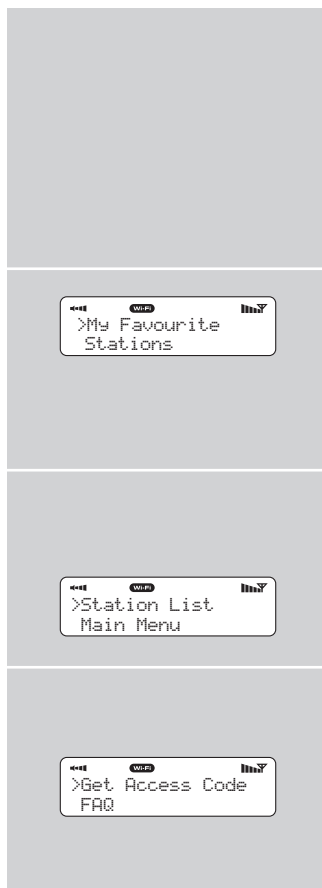

Portale Internet Radio

Accedere alle funzioni aggiuntive

- Si può usufruire di alcune delle funzioni di internet radio più avanzate di BLIK RadioStation solo visitando il Portale Frontier Internet Radio .
- Per poter accedere a queste funzioni dovete prima registrare la vostra radio.

Registrare la Radio

- Aprite il web browser del vostro PC o Mac e entrate nel Portale Frontier all'indirizzo **http://www.wifiradio-frontier.com**
- Cliccate sul link **Registrati**, (situato a sinistra) per iniziare la registrazione.

Vi sarà chiesto un **Codice d'Accesso**..

Per conoscere il vostro **Codice d'Accesso**

- entrate in Modalità Internet Radio, selezionate Lista Stazioni dalle opzioni e poi selezionate Aiuto (Help). Dal menu Aiuto selezionate Ottieni Codice Accesso (Get Access Code).
- Compilate il resto del modulo per completare la registrazione. Ora potete accedere al sito e utilizzare le varie funzioni aggiuntive e i servizi offerti dal portale Frontier Internet Radio.

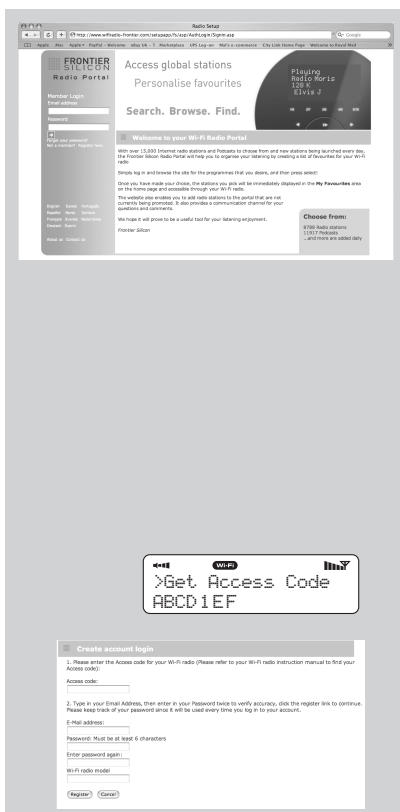

Modalità Music Player

Modalità Music Player

■ La funzione media player di BLIK RadioStation permette di riprodurre file audio (AAC, AIFF, AU, MP3, RM, WAV e WMA) e playlists (M3U) memorizzate in un PC o in un Apple Mac collegati in rete. Le funzioni del media player sono state testate e certificate per funzionare con Windows 2000, Windows XP, Windows Vista e Mac OS X 10.2 – 10.4.9 e Mac OS X Leopard

Configurazione PC Windows

Vi sono due modalità Music Player disponibili. Ognuna di esse richiede differenti impostazioni e ognuna può essere utilizzata per riprodurre musica da un media server.

Cartelle condivise

■ Per impostare il dispositivo in modo che riproduca la musica memorizzata sui dischi di rete condivisi, user name, password e impostazioni del dominio devono essere configurate per funzionare con le impostazioni di condivisione del PC. Ciò è necessario solo se l'utente ha impostato una password sulle sue cartelle condivise.

PC: configurazione del Dominio/Gruppo di lavoro

L'icona di configurazione del Dominio in Windows XP è raggiungibile in questo modo:

1. Dal menu Avvio, selezionare Pannello di Controllo > Sistema, quindi selezionare Nome del Computer.
2. In Nome del Computer compare il Dominio o il Gruppo di Lavoro di cui il computer fa parte.
3. Se il PC non fa parte di alcun Dominio o Gruppo di Lavoro sarà necessario aggiungerne uno. Per fare ciò cliccare sul pulsante Cambia sulla scheda Nome del Computer e inserire il nome del dominio (che su Windows Xp è MSHOME).
4. Sarà necessario riavviare il PC se il Nome del Dominio o del Gruppo di Lavoro sono stati cambiati.

PC: Creare un nuovo account (Windows XP)

BLIK RadioStation potrebbe richiedere di creare un nuovo user account su ognuno dei PC a cui volete accedere. Normalmente la maggior parte dei PC possiede un proprio account. Lo user name e la password (opzionale) devono essere gli stessi su ogni PC poiché la Internet Radio memorizza solo uno user name e una password. Le impostazioni per Windows XP sono le seguenti:

1. Dal menu Avvio selezionare Pannello di Controllo -> Account utente
2. Da questa schermata cliccate su 'Aggiungi...' e inserite le impostazioni dei nuovi user name e Dominio/Gruppo come

spiegato in precedenza. Selezionate il tipo di utente (limitato) e quindi selezionate 'Crea account'.

3. Selezionate l'utente appena creato, selezionate 'Crea Password ...' e inserite una password per questo utente.

4. Segnatevi lo User Name e la Password.

Note per Windows VISTA: gli utenti devono abilitare l'utente Guest tramite Gestisci account utenti nel pannello di controllo in VISTA, poi devono aggiungere l'accesso a a 'Chiunque' oppure a 'Guest' sul disco condiviso. Possono creare un nuovo account per la internet radio con una password, per una maggiore sicurezza. Di default l'account Guest non ha password, perciò la radio Wi-Fi si conetterà ad esso con le impostazioni di fabbrica.

PC: Configurare un Disco Condiviso

Dal menu Avvio selezionate Risorse del Computer e cercate la directory che volete condividere. Cliccate col destro sulla directory e selezionate Condivisione e Protezione. Configurare il disco condiviso come sola lettura e assicuratevi che lo User Name creato in precedenza abbia accesso in lettura alla risorsa condivisa.

Radio Wi-Fi: Memorizzare Username e Password

Prima che la radio possa effluire musica da un pc, dovete accertarvi avete ripartito il dispositivo di piegatura disponibile sul pc ed avete installato la radio in modo che conosca il username e la parola d'accesso (se una è stata regolata) per il. Ciò può essere installata usando il menu delle regolazioni del pc.

Media Condivisi (UPnP)

La condivisione dei Media utilizza come media server Windows Media Player (WMP) 11 e versioni successive. Questa modalità non richiede alcun settaggio della radio ma il PC deve essere configurato per permettere alla radio l'accesso ai Media. Sarà necessario eseguire questa operazione una sola volta, seguendo queste indicazioni:

1. Il PC deve essere collegato alla rete (tramite cavo o wireless) che sarà usata per condividere i media con la radio.
2. Assicuratevi che la radio sia accesa e connessa alla stessa rete del PC.
3. In WMP, aggiungete alla Libreria dei Media i file audio e le cartelle che volete condividere con la vostra radio internet radio (in Libreria > Aggiungi a Libreria).
4. Nella finestra principale di WMP, scatti sopra la libreria, allora compartecipazione di media.

La Internet radio si presenta come un "Dispositivo Sconosciuto". Assicuratevi che il dispositivo abbia accesso ai media condivisi selezionandolo e cliccando <Permetti>. Quindi clicca <OK>.

Il PC è ora pronto per condividere la musica con la radio.

Modalità Music Player

Configurazione Apple Mac

Set-Up per OSX 10.2.1 --> 10.4.9

Setup condivisioni Windows su MAC:

Dal Dock, cliccate Preferenze di Sistema. Dalla finestra di Preferenze di Sistema (nella sezione Internet & Network) cliccate Condivisione.

Dalla finestra Condivisione:

Nella sezione Servizi attivate Condivisione File Personali e Condivisione Windows. Cliccate su Start per ognuno di questi servizi. In condivisione file Windows dovete anche 'autorizzare' l'account che volete mettere in condivisione (per fare ciò è necessaria la password di amministratore).

Nella sezione Firewall disattivate il firewall.

Nella sezione Internet, mantenete disattivato Condivisione Internet.

Creazione di un Account:

Dalla finestra Preferenze di Sistema, nella sezione Sistema, cliccate Accounts. Selezionate un account e ricordatene 'Nome Abbreviato' e password. Questa informazione sarà usata da BLIK RadioStation quando si collegherà al vostro Mac.

Setup della Directory:

Dal Dock, cliccate Finder. Dalla finestra del Finder, cliccate Applicazioni > Utilities. Tenendo premuto Ctrl cliccate su Accesso Directory e poi selezionate Info e verificate che leggi/scrivi sia attivato. Poi fate doppio click su Accesso Directory e attivate i seguenti:

- | | |
|---|--|
| <input checked="" type="checkbox"/> AppleTalk | <input checked="" type="checkbox"/> LDAPv3 |
| <input checked="" type="checkbox"/> SLP | <input checked="" type="checkbox"/> SMB/CIFS |

Inoltre per 'SMB/CIFS' dovete cliccare Configura e selezionare un gruppo di lavoro appropriato.

Per condividere BLIK RadioStation dovete aggiungere i vostri dati di login, da Menu Principale -> System Setup -> Internet Setup -> PC Settings. Dovete inserire qui i vostri username e password. Verificate che il vostro Mac sia collegato alla rete wireless. Tenete presente che potrebbe essere necessario attendere qualche minuto prima che i cambiamenti siano effettivi. Ora dovrete essere in grado di accedere ai file audio del vostro Mac selezionando Browse -> Cartelle condivise su BLIK, e poi selezionando il gruppo di lavoro scelto in precedenza. Cercando nel vostro Mac, scorrete le cartelle disponibili finchè non trovate quella che contiene i vostri file musicali.

Configurazione Apple Mac

Set-Upper OSX Leopard 10.5.1 -->

Setup condivisioni Windows su MAC:

Dal 'Dock', cliccate Preferenze di Sistema. Dalla finestra di Preferenze di Sistema (nella sezione Internet & Network) cliccate Condivisione.

Dalla finestra Condivisione:

Nella sezione Servizi attivate Condivisione File e cliccate Start. Poi cliccate "+" in cartelle condivise e selezionate la cartella che contiene i vostri file musicali. Ora selezionate la cartella dalla sezione cartelle condivise - controllate che nella sezione utenti sia selezionato Tutti in modalità leggi e scrivi. Infine cliccate su Opzioni e controllate che siano spuntati Condividi files e cartelle che usano AFP, così come Condividi files e cartelle che usano SMB (sarà necessaria la password di amministratore per attivarle). Infine verificate l'attivazione del vostro account.

Verificate che il vostro Mac sia collegato alla rete wireless. Tenete presente che potrebbe essere necessario attendere qualche minuto prima che i cambiamenti siano effettivi. Ora dovrete essere in grado di accedere ai file audio del vostro Mac selezionando Browse -> Cartelle condivise su BLIK, e poi selezionando il vostroMac dalla lista di apparecchi disponibili. Selezionando il vostro Mac dovrete vedere la cartella che avete selezionato in precedenza.

Modalità DAB

Scegliere una stazione

- Allungate l'antenna telescopica che si trova sul retro di BLIK RadioStation.
- Entrate nella modalità DAB dal Menu Principale o premendo il pulsante **MODE** finché sul display LCD di BLIK compare la scritta Modalità DAB.
- Se è la prima volta che usate BLIK RadioStation in modalità DAB, esso cercherà le stazioni DAB nella vostra area e le immagazzinerà in memoria. Allo stesso tempo sintonizzerà l'orologio.
- Al termine della ricerca le stazioni saranno mostrate sul display in ordine numerico o alfabetico. Sarà selezionata la prima stazione della lista.
- Se non viene trovato nessun segnale DAB probabilmente dovrete posizionare altrove la vostra radio. Oppure visitate il sito www.ukdigitalradio.com/coverage per controllare se la copertura DAB è disponibile nella vostra area.

Selezionate la vostra stazione usando i pulsanti ▲ e ▼, scorrete la lista delle stazioni e premete SELECT o il pulsante ► per confermare la selezione.

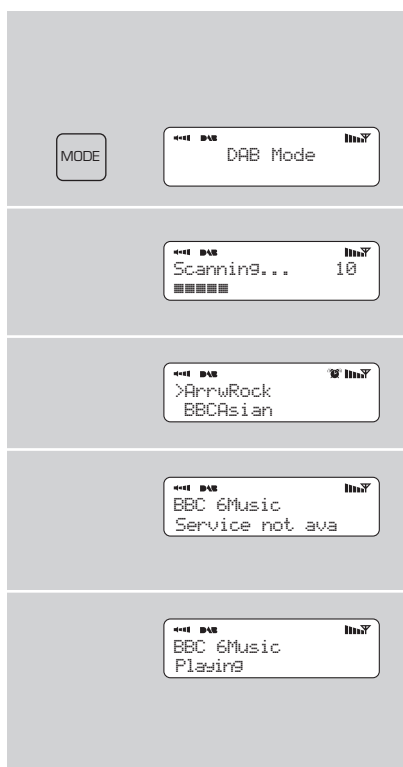

Cambiare la modalità del Display

- BLIK ha nove differenti modalità del display. Premete il pulsante **INFO** per consultare le varie modalità. Le modalità del display sono spiegate nella tabella a fianco:

Opzione Display	Esempio
Display normale con testo che scorre	
Livello del segnale, la barra mostra il livello minimo accettabile	
Tipo di trasmissione	
Emittente	
Nome della stazione e frequenza	
Potenza del segnale	
Codifica dati e stereo/mono	
Orario	
Data	

Opzioni Menu Modalità DAB

BLIK RadioStation possiede un numero di funzioni aggizionali alle quali si può accedere dal menu Modalità DAB:

Ordine delle Stazioni

- Premete il pulsante **MENU** in Modalità DAB e poi premete seleziona Ordine Stazioni.

Per specificare l'ordine in cui le stazioni devono essere mostrate

- Selezionate l'opzione **Ordine Stazioni**.
- Usate i pulsanti **▲** e **▼** per scorrere le opzioni e premete **SELECT** o il pulsante **►** per confermare la scelta.

Sintonizzazione Manuale

- Scegliete l'opzione Selezione Manuale dal menu Modalità DAB.
- La schermata Sintonizzazione Manuale permette di selezionare una specifica frequenza sulla quale sintonizzarsi. La lista delle frequenze disponibili dipende dalla banda di frequenza selezionata e contiene tutte le frequenze della banda. Comincia con il nome breve della frequenza, ad esempio 12B, ed è seguita dalla reale frequenza espressa in MHz.
- Se esiste una stazione corrispondente a quel numero di stazione e frequenza, lo schermo mostrerà il suo nome e la frequenza e la barra mostrerà la potenza del segnale.

DRC - Dynamic Range Control

- BLIK RadioStation include un dynamic range control che aumenta automaticamente il volume troppo basso per un ascolto ottimale anche in ambienti molto rumorosi.
- Il controllo DRC si trova nel menu Modalità DAB alla voce DRC. Esso ha tre impostazioni predefinite:

DRC	Description
DRC basso	Il Dynamic Range Control è a metà del livello normale
DRC alto	L'impostazione raccomandata per ambienti rumorosi
DRC Off	Il Dynamic Range Control è disattivato

La tabella seguente mostra le opzioni disponibili nel menu 'Ordine delle Stazioni':

Ordine delle Stazioni:	Description
Alfanumerico	Elenca le stazioni in ordine alfabetico.
Ensemble	Elenca le stazioni per multiplex.
Valide	Elenca solo le stazioni attive.

Scansione locale e completa

- Col passare del tempo nuove stazioni saranno disponibili nella vostra area. Per trovarle e aggiungerle alla vostra lista di stazioni è necessario effettuare una scansione 'Locale' o una 'Completa'. Entrambe le operazioni sono effettuabili dal menu Modalità DAB.
- La scansione Locale effettua una scansione più veloce dell'insieme di frequenze 'locali'.
- La scansione Completa impiega più tempo ma copre l'insieme globale di frequenze DAB.

Preselezione Stazioni Preferite

- BLIK RadioStation vi permette di memorizzare 10 stazioni preferite, sia sui 10 pulsanti di preselezione presenti su BLIK che dal suo telecomando.
- Per salvare la stazione che state ascoltando come preselezione, premete e tenete premuto un tasto di preselezione (da 1 a 10) per 2 secondi. BLIK confermerà la programmazione mostrando sullo schermo LCD la scritta 'Preselezione Memorizzata'.
- Memorizzando una preselezione su un pulsante che aveva già in memoria una stazione preferita la stazione preesistente viene automaticamente cancellata.

Modalità FM

Modalità FM

- Allungate l'antenna telescopica che si trova sul retro di BLIK RadioStation.
- Entrate nella Modalità FM dal Menu Principale o premendo il pulsante **MODE** finché sullo schermo LCD di BLIK compare la scritta Modalità FM.
- Se è la prima volta che BLIK si trova in modalità FM, esso si posizionerà all'inizio della gamma di frequenze FM. Altrimenti selezionerà l'ultima stazione FM ascoltata.
- Premete i pulsanti ▲ e ▼ per scorrere la gamma di frequenze FM.
- Per 'SEEK' (cercare) la prossima stazione attiva premete il tasto **SELECT**.

Preselezione stazioni preferite

- BLIK RadioStation vi permette di memorizzare 10 stazioni preferite dai pulsanti di preselezione su BLIK o dal suo telecomando.
- Per salvare come preselezione la stazione che state ascoltando, premete e mantenete premuto per 2 secondi un pulsante di preselezione (da 1 a 10). BLIK confermerà la programmazione mostrando sullo schermo LCD la scritta 'Preselezione Memorizzata'.
- Memorizzando una preselezione su un pulsante che aveva già in memoria una stazione preferita la stazione preesistente viene automaticamente cancellata.

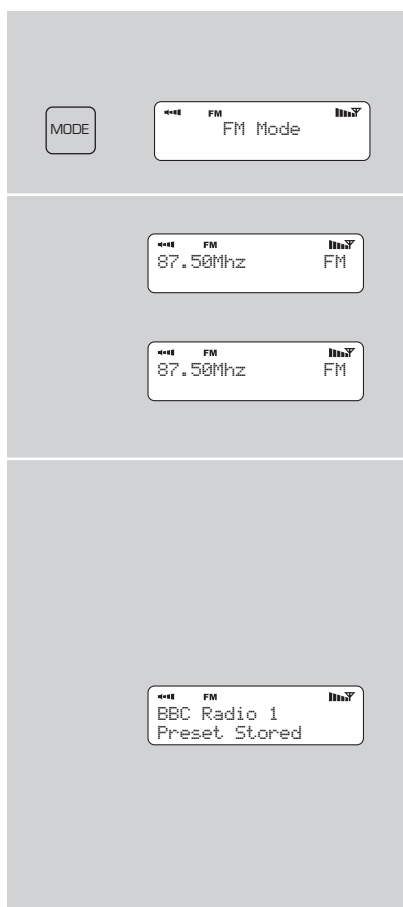

Modalità MPort

Utilizzo MPort

- Il connettore MPort di Revo permette di collegare facilmente e rapidamente un iPod®, o altri lettori MP3 e altri fonti sonore.
- Usando il cavo di connessione fornito, BLIK si trasforma in un sistema audio digitale di alta qualità.
- Collegate un'estremità del cavo audio fornito all'uscita delle cuffie (auxiliary out) del vostro dispositivo sorgente, poi collegate l'altra estremità alla MPort sul lato di BLIK.
- Ora premete il pulsante **MODE** e scorrete le opzioni finché compare sullo schermo MPort Mode.
- Lo schermo LCD di BLIK ora mostrerà la scritta 'M-Port'.
- Per ottenere un livello ottimale di volume dovete regolare il volume di uscita sia sul dispositivo sorgente che su BLIK.

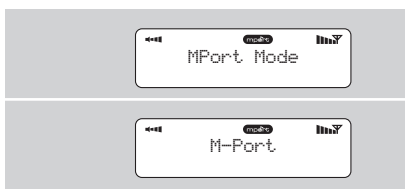
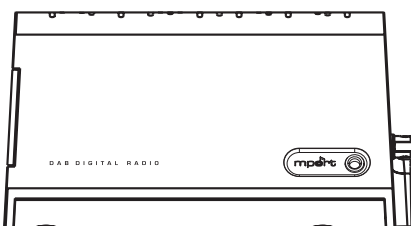

Modalità Sveglia

Per funzionare come sveglia BLIK RadioStation deve avere l'orologio e la data impostati.

Per impostare l'ora e la data in modo automatico, sintonizzatevi su un servizio DAB e BLIK imposterà i dati automaticamente sintonizzandosi alla trasmissione DAB. In alternativa l'orario e la data possono essere impostati manualmente tramite l'opzione Impostazione Orario, nel menu Impostazioni di Sistema del Menu Principale.

Impostare una sveglia

- BLIK permette di memorizzare fino a quattro sveglie.
- Per impostare una sveglia, premete il pulsante **ALARM**.
- BLIK ora vi chiederà quale della quattro memorie di allarme volete usare. Usate i pulsanti ▲ e ▼ per scegliere un allarme e premete **SELECT**.
- Per impostare un orario di sveglia, premete **SELECT** e usate i pulsanti ▲ e ▼ per impostare l'ora, poi premete **SELECT** o il pulsante ► per entrare nella selezione minuti. Una volta impostato l'orario di sveglia, premete **SELECT**.
- Ora potete scegliere se essere svegliati dalla radio Internet, DAB, FM o dal Trillo. Per scegliere il tipo di sveglia premete il pulsante ▼ per vedere le opzioni 'Modalità' e premete **SELECT**.
- Ora potete decidere se preferite essere svegliati dall'ultima stazione ascoltata o da una selezione specifica (se nessuna scelta viene effettuata, BLIK vi sveglierà usando il Trillo).
- Adesso potete scegliere il volume della sveglia. Usate i pulsanti ▲ e ▼ per regolare il volume e premete **SELECT** per confermare.
- Infine selezionate Salva dal menu per terminare la programmazione della sveglia.
- Quando BLIK ha una sveglia attiva memorizzata compare in modo fisso l'icona di allarme sulla prima riga dello schermo.
- Per spegnere una sveglia premete un pulsante qualsiasi sulla tastiera di BLIK. In alternativa, premete il pulsante **SNOOZE** per far tacere la sveglia per un periodo di 5 minuti. Quando BLIK è in modalità Snooze compare l'icona Snooze sul suo schermo, insieme all'orario attuale e al tempo di Snooze rimanente.
- Per cancellare una sveglia preimpostata entrate nella modalità impostazione SVEGLIA e cambiate da 'ON' a 'OFF'. I dettagli della sveglia resteranno in memoria in modo da poterla riutilizzare in seguito.

ALARM

««« DAB »»»
Alarm1: Off
Alarm2: Off

««« DAB »»»
Set Alarm Time
07:15

««« DAB »»»
>Internet Radio
DAB Mode

««« DAB »»»
>Mode: DAB Mode
Last Listened

««« DAB »»»
Alarm Volume
■■■■■■■■■■

««« DAB »»»
Alarm Volume
■■■■■■■■■■

««« DAB zzz »»»
07:20:01
5:00

««« DAB »»»
07:15
>off

Modalità Sleep

Programmare il timer di Spegnimento automatico

È possibile programmare BLIK RadioStation in modo che si spegna dopo un periodo di tempo predefinito. Selezionate l'opzione Sleep dal Menu Principale.

Usando i pulsanti ▼ e ▲ potete selezionare un tempo di spegnimento automatico di 15, 30,45, 60, 75 o 90 minuti.

BLIK si metterà automaticamente in modalità standby allo scadere del tempo impostato.

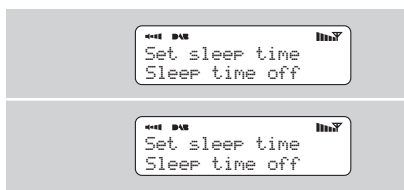

Configurazione di sistema

Configurazione Internet

■ Gli utenti più esperti possono trovare e modificare in questa sezione le impostazioni Wi-Fi, compresi l'indirizzo MAC, le impostazioni DHCP, le impostazioni del PC, SSID, le impostazioni IP ecc.

Impostare l'orario

■ L'orario può essere impostato in due modi: manualmente, tramite l'opzione Setup di Sistema dal Menu Principale, o premendo il pulsante **MODE** (modalità) finché BLIK RadioStation entra in modalità DAB, dalla quale BLIK imposterà automaticamente l'orario e la data esatti collegandosi al trasmettitore DAB. BLIK manterrà in memoria le impostazioni anche in modalità standby, mentre perderà data e orario se scollegato dalla rete elettrica.

■ Dal menu Impostazione Orario potete scegliere tra i formati 12 o 24 ore.

Infine l'opzione Aggiornamento Automatico nel menu Impostazione Orario permette di scegliere di sincronizzare l'orologio con l'orario DAB. Selezionando 'No Updat' l'orologio resta in impostazione manuale.

Ripristino impostazioni di fabbrica

■ Questa operazione reimposterà completamente la memoria di BLIK, cancellando tutte le chiavi WEP/WPA e le impostazioni dell'utente, riportando BLIK alle originarie impostazioni di fabbrica.

Aggiornamento del Software

■ È possibile aggiornare in remoto il software di BLIK RadioStation tramite la vostra connessione internet Wi-Fi, per essere certi di ottenere le ultime funzionalità o risolvere i problemi software. Per controllare la presenza di aggiornamenti disponibili, entrate nell'opzione Impostazioni di Sistema nel Menu principale e selezionate Aggiornamento del Software Update. BLIK avvierà una scansione per cercare eventuali aggiornamenti disponibili e li notificherà. Se vi sono aggiornamenti disponibili e necessari, BLIK inizierà automaticamente il download e installerà il nuovo software.

Informazioni

Versione del Software e ID della Radio

■ Queste informazioni vi saranno richieste nel momento in cui contatterete un centro di assistenza.

■ Entrambe le informazioni si trovano nel Menu Principale, alla voce Info.

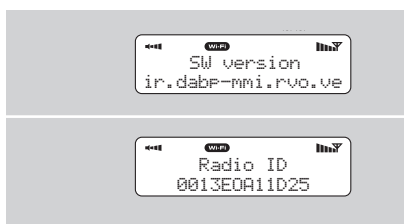

Risoluzione dei problemi

Internet Radio Wi-Fi

Nel caso di problemi nell'utilizzo della vostra BLIK RadioStation per favore leggete attentamente la seguente guida alla 'risoluzione dei problemi'. In alternativa potete visitare la sezione assistenza del sito web Revo (www.revo.co.uk) o chiamare la nostra assistenza tecnica al numero 01555 66 61 61.

Se avete problemi nel connettere BLIK RadioStation alla rete wireless, provate a seguire queste indicazioni:

1. Assicuratevi che un PC connesso tramite Wi-Fi riesce a collegarsi a Internet (per es. navigando nel web) usando la stessa rete.
2. Verificate la disponibilità di un server DHCP o che avete configurato un IP statico per la radio.
3. Verificate che il firewall della vostra rete non stia bloccando le porte in uscita.

BLIK RadioStation ha bisogno di accedere almeno alle porte UDP e TCP 80, 554, 1755, 5000 e 7070.

4. Verificate che il vostro access point non impedisca i collegamenti di alcuni specifici indirizzi MAC. Potete controllare l'indirizzo MAC della radio nella sezione Internet Setup, raggiungibile dall'opzione System Setup nel Menu Principale di BLIK.

5. Se la vostra rete è criptata, controllate di aver inserito la chiave o la password corretta nella radio. Ricordatevi che le chiavi in formato testo sono case sensitive (fanno distinzione tra minuscole e maiuscole). Se mentre cercate di collegarvi a una rete criptata la radio mostra la scritta: "Wireless error" seguita da un numero di 5 cifre, controllate di aver inserito la giusta pass per la rete. Se il problema persiste analizzate la configurazione della vostra rete.

Se BLIK RadioStation si connette alla rete ma non è in grado di riprodurre alcune specifiche stazioni le cause probabili possono essere:

1. La stazione non è in onda in questo particolare momento della giornata (ricordate che può essere localizzata su un fuso orario diverso).
2. La stazione ha raggiunto il numero massimo consentito di utenti collegati simultaneamente.
3. La stazione non trasmette più.
4. Il link alla radio è cambiato.
5. La connessione Internet tra il server (spesso situato in un altro paese) e voi è lenta.

Radio DAB Digitale

Q. Sento un 'mormorio' durante la ricezione di alcune stazioni.

A. Se la potenza di segnale è troppo bassa può verificarsi un'interruzione nella ricezione, che causa questo mormorio. Verificate che l'antenna sia stata aperta e che sia dritta. Se il problema persiste, spostate BLIK in un altro luogo o controllate che vi troviate in un'area dove è possibile la ricezione di queste stazioni. Visitate il sito: www.ukdigitalradio.com/coverage per verificare la copertura DAB nella vostra località.

Q. Compare un messaggio 'No stations available' (nessuna stazione disponibile).

A. Verificate che l'antenna sia completamente aperta e verticale. Controllate la potenza del segnale e se necessario spostate BLIK in un altro luogo.

Q. L'orologio di BLIK non è regolato.

A. BLIK ha bisogno di ricevere un segnale Dab, in caso diverso il suo orologio deve essere regolato manualmente. Quando BLIK troverà una stazione DAB potrà regolare l'orologio.

REVO®
HYBRID DIGITAL RADIO

blilik

**RADIO
STATION**

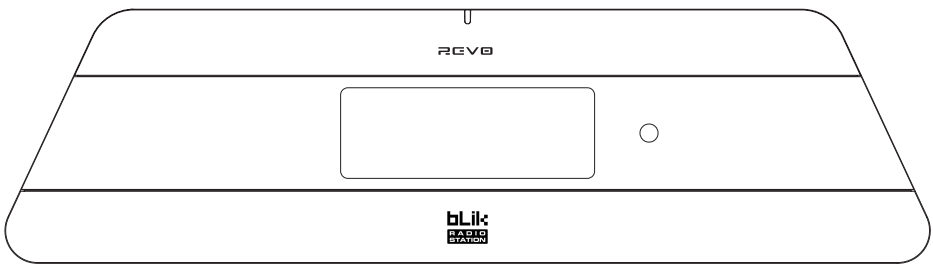

■ **Bruksanvisning**



Innhold

■ Velkommen til BLIK RadioStation	3	Stasjonene jeg har lagt til	8
BLIK oversikt og nøkkelfunksjoner	3	Hjelp	8
Garanti & Garantiregistrering	3	■ Internett radio portal	8
■ Før du starter	3	Tilgang til ekstrafunksjoner	8
Wi-Fi internett tilkobling	3	Registrer din radio	8
Registrer din radio	3	■ Music Player modus	9
■ Knapper og tilkoblinger	4	Windows PC Set-up	9
■ Fjernkontroll	4	Apple Mac Set-up	10
■ Strøm til BLIK	4	■ DAB modus	11
■ Bruk av fjernkontroll	4	DAB menyvalg	12
■ Stille tid og dato	4	■ FM modus	13
■ Kom i gang	5	■ Mport modus	13
BLIKs brukergrensesnitt	5	■ Alarm modus	14
BLIKs menyer forklares	5	■ Innsøvnings modus	15
■ Internett radio modus	6	■ System set-up	15
Koble til WiFi nettverk	6	■ Info	15
Bruk internettradioen	7	■ Mulige problem + løsninger	16
Velg en stasjon	7		
Velg en podcast	7		
Mine favoritter	8		

Innledende informasjon

Rettigheter og tilkjenneviselser

Copyright „ 2008 Revo Technologies Ltd.
Alle rettigheter reservert.

Revo Technologies Ltd
The Inox Building
Caldwellside
Lanark
Scotland
United Kingdom
ML11 7SR

Tel. 01555 66 61 61
Int. Tel. +44 1555 66 61 61
Fax. 01555 66 33 44
Int. Fax. +44 1555 66 33 44
Email. enquiries@revo.co.uk
Website: www.revo.co.uk

Informasjonen i denne bruksanvisningen er kontrollert og funnet korrekt på det tidspunkt den ble trykket og publisert sammen med tilhørende produkt. Vår politikk er imidlertid å stadig videreutvikle våre produkter og informasjonen kan være gjenstand for endringer uten forutgående varsel.

Revo, BLIK og M-Port er varemerker eller registrerte varemerker som tilhører Revo Technologies Ltd.

iPod, er et registrert varemerke som tilhører Apple Computer, Inc.

Sikkerhetsadvarsler

Bruk ikke denne radioen i nærheten av vann. Unngå at små objekter eller vann kommer inn i dette produktet. Skru ikke ut skruer eller deler fra radioen. Bruk kun strømforsyningen som leveres sammen med radioen.

EEC: Dette produktet er designet og testet for å godkjenne EUs krav og er CE merket.

RoHS
COMPLIANT 



Teknisk support

Dersom du skulle erfare tekniske problemer eller mistenker at ditt REVO produkt har en feil, kan du ta kontakt med oss på **hcag@hcag.no** (Norge) eller telefon **0044 01555 666 161** (UK). Du kan også sende en epost til support@revo.co.uk eller besøke nettsidene våre på **www.revodab.no** (Norge) eller **www.revo.co.uk/support** (UK)

Velkommen til BLIK RadioStation

Takk for at du valgte vår BLIK RadioStation digitalradio. Vi føler oss sikre på at den vil forsyne deg med mange gode radioopplevelser.

Denne bruksanvisningen er laget for raskt å kunne hjelpe deg til å komme i gang med å høre internettradio, gi innblikk i mer komplekse funksjoner og gi informasjon om sikkerhet, garanti og registrering.

BLIK RadioStation overblikk

BLIK RadioStation fungerer som en portal til tusenvis av digitale radiostasjoner over hele verden og gir deg lokalt de tilgjengelige DAB radiokanaler. Uansett om du foretrekker radiokanaler som sender i ditt eget land på DAB eller DAB +, eller radiostasjoner fra andre siden av verden via internettradioen, er BLIK klar til å levere.

BLIK RadioStation gir deg også FM radio og klokkeradiofunksjonalitet.

BLIK RadioStation kan også brukes som høyttalersystem for din iPod' (eller annen MP3 spiller / lydkilde). Koble enheten til BLIKs M-Port'.

I tillegg får du god lyd og muligheten til å streame musikk fra din egen PC eller Mac. BLIK er det selvfølgeligste valg for den digitale generasjon.

Garanti

Revo Technologies Ltd garanterer kjøperen at dette produktet er fritt for dele- eller monteringsfeil og at det vil fungere ved normal bruk, i ett år fra kjøpsdato.

Garantien gjelder ikke dersom produktet blir utsatt for uhell, hvis radioen har blitt åpnet, unormal bruk, deler er slitt ut eller revet av, produktet er brukt uforsiktig, produktet eller deler har blitt modifisert eller feilen har oppstått som en normal følge av brukerens oppførsel med produktet. .

Skulle du oppleve problemer med produktet, vennligst kontakt den du kjøpte det av eller se side 2 i denne bruksanvisningen for våre teknisk support kontaktdetaljer.

Garantiregistrering

Produsenten forutsetter at du registrerer ditt produkt enten ved å fylle ut det vedlagte garantikortet eller alternativt registrerer online på www.revo.co.uk/register. For produkter solgt i Norge, med gyldig kvittering, gjelder norsk lovgivning.

Før du starter

VIKTIG

For å sikre at din BLIK RadioStation kjører siste versjon programvare, og dermed får tilgang til siste versjons egenskaper, anbefaler vi at du

Wi-Fi internett tilkobling

For å kunne bruke din BLIK RadioStation internettradio må du ha et trådløst (Wi-Fi) bredbånds internett nettverk.

Dersom ditt trådløse nettverk er konfigurert til å bruke "Wired Equivalent Privacy" (WEP) eller "Wi-Fi Protected Access" (WPA) data kryptering, må du ha kjennskap til WEP eller WPA koden (Web Key) for å kunne la BLIK RadioStation kommunisere med nettverket.

Registrering av din radio og tilgang til tilleggfunksjoner

Noen av BLIK RadioStations mer avanserte internettfunksjoner kan kun brukes etter at du har registrert din radio på Frontiers Internettradio Portal (www.wifiradio-frontier.com). Disse

BLIK RadioStation og DAB+

Når dette blir skrevet er BLIK RadioStation den føreste og eneste digitalradioen som kan motta sendinger på det nye DAB+ digitale kringkastingsformatet, - uten å måtte modifiseres

gjennomfører en softwareoppdatering før du begynner å bruke radioen. Se side 16 i denne bruksanvisningen for full informasjon.

BLIK RadioStation vil kunne fungere hvor som helst innenfor 35 meters avstand fra din trådløse basestasjon. Dette påvirkes dog av både miljøet nettverket brukes i og din basestasjons tekniske spesifikasjoner.

Vennligst forsikre deg om at ditt trådløse nettverk er installert, slått på og koblet til ditt bredbånd.

funksjonene inkluderer muligheten til å lage "Favoritt-lister" og å legge til radiostasjoner og podcasts som enda ikke er registrert i databasen. Se side 8 i denne bruksanvisningen for å lære hvordan du registrerer din radio.

eller legge til programvare. Dette betyr at BLIK er helt klar for fremtidig utvikling i kringkasting. DAB+ er installert i TILLEGG til standard DAB, og BLIK kan dermed motta begge deler.

Knapper og tilkoblinger

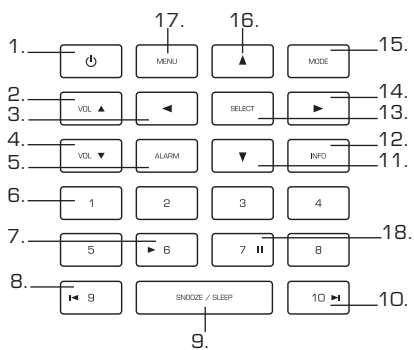

1. PÅ/AV
2. Volum opp
3. Bla tilbake
4. Volum ned
5. Alarm
6. Hurtigtaster 1-8

7. Play
8. Hurtigtast 9 / Hopp bakover
9. Sov videre/ Innsøvnig
10. Hurtigtast 10 / Hopp fremover
11. Bla nedover
12. Info

13. Velg
14. Bla fremover
15. Modus
16. Bla oppover
17. Meny
18. Pause

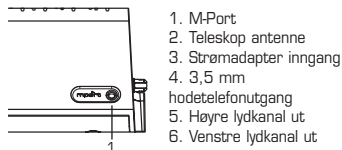

1. M-Port
2. Teleskop antenne
3. Strømadapter inngang
4. 3,5 mm hodetelefonutgang
5. Høyre lydkanal ut
6. Venstre lydkanal ut

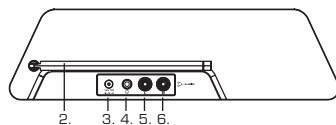

- 2.
- 3.
- 4.
- 5.
- 6.

Mediaspiller knappene

- Stopp || Spill/pause ◀ Bakover ▶ Fremover

Fjernkontroll

1. Bla tilbake
2. Velg
3. Meny
4. Bla nedover
5. Media player
6. Hurtigtaster 1-10
7. Alarm / Klokke
8. Snooze / Sleep (sov videre/innsøvnig)
9. Info
10. Volum ned
11. Bla fremover
12. Volum opp
13. På/Av
14. Modus
15. Bla oppover



Mediaspiller knappene

- Stopp || Spill/pause ◀ Bakover ▶ Fremover

Strøm til BLIK RadioStation

Din BLIK RadioStation radio kan drives på 220v ved å bruke den medfølgende strømadapteren.

For å bruke 220v må du plugge i strømadapteren i kontakten på baksiden av BLIK RadioStation. Ved å trykke på  vil du slå BLIK RadioStation på.

Bruk kun strømadapteren som følger med. Erstatningsadapter kan kjøpes hos våre forhandlere eller på www.revo.co.uk eller ved å ringe +44 01555 666 161

Still tid og dato

Klokken kan stilles på to måter. Enten manuelt via SYSTEM SETUP menyen under hovedmenyen, eller ved å trykke på **MODE** knappen til BLIK RadioStation går i DAB modus. I DAB modus vil BLIK RadioStation stille korrekt tid og dato fra DAB senderen.

Kom i gang

BLIK RadioStation er en sofistikert digital radio med flere operasjonsfunksjoner og avanserte egenskaper.

For at du skal få mest mulig ut av BLIKs funksjoner er det viktig at du lærer deg å bruke det "cursor"/markør-baserte kontrollsystemet, og også forstå hvordan BLIKs menyer fungerer.

BLIKs brukergrensesnitt

BLIK RadioStations menysystem manøvreres med syv hovedknapper, som beskrevet nedenfor.

Hver knapp er merket og brukes som følger:

▲ Bla oppover

Trykk på denne for å bla oppover i menyvalgene

◀ Bla bakover

Trykk på denne for å gå tilbake til forrige menynivå. Ved å trykke flere ganger, går du flere nivåer tilbake, og til slutt vil du ende på toppen/begynnelsen av den menyen du gikk inn i.

► Bla fremover

Når du er i displaymodus hvor du skal skrive inn tekst eller koder, kan du bruke denne for å navigere fremover bokstaver og tall. Knappen brukes også for å flytte deg videre til neste menynivå.

▼ Bla nedover

Trykk på denne for å bla gjennom menyalternativer.

SELECT – Trykk på denne for å gå inn i valgte meny. Når du er i FM modus vil et trykk på **SELECT** knappen starte et stasjonssøk.

Meny:

Trykk denne for å gå til (eller gå tilbake til) menyen for den modus du er i. Trykker du en gang til, vil displayet gå tilbake til "avspillings" bildet.

Modus:

Hvert trykk bringer deg til neste mulige modus. (DAB, FM, IR etc.)

Ved å bruke disse knappene vil du kunne kontrollere de fleste funksjoner og navigere gjennom BLIK RadioStations mange menyer.

BLIKs menyer forklares

BLIK RadioStation har tre typer menyer, som forklares:

Hovedmeny

Dette er BLIK RadioStations hovedmeny. Her kan du velge mellom radioens forskjellige modus/egenskaper. Du kan også sette opp radioen og se informasjon om software og din radios ID nummer.

Modus menyer

Modus menyene har fått det navnet fordi du her kan se og bruke alle funksjoner tilgjengelig innenfor hver av radioens modus. (Internettradio modus, DAB modus, FM modus etc.)

Trykk på **MENU** knappen en gang og du blir tatt til modus menyen for det modus du er i. Hver modusmeny har et alternativ som heter MAIN MENU (hovedmeny) og ved å velge dette, vil du bli tatt til toppnivå/hovedmenyen (som beskrevet over).

Hovedmeny

Hovedmenyen gir tilgang til følgende modus og undermenyer:

- Internettradio
- Music Player
- DAB
- FM
- Mport
- Sleep (innsøvningsfunksjon)
- Alarmer
- System Setup
- Info

Når du slår på BLIK for første gang vil du bli presentert for denne menyen. For å velge et alternativ fra menyen, blar du med ▲ og ▼ knappene og trykker **SELECT** eller ► for å gjennomføre valget eller gå til neste menynivå.

Internet Radio Mode

Å koble til ditt Wi-Fi nettverk

- For å kunne bruke BLIK RadioStations internettradio må du først koble radioen til ditt WiFi bredbåndnettverk.
- Først slår du på radioen og velger Internettradio fra hovedmenyen eller trykker på **MODE** knappen til radioen går i internettradiomodus.
- BLIK RadioStation vil nå be deg velge en WLAN region. Bruk ▲ og ▼ knappene for å bla gjennom alternativene. Trykk på **SELECT** eller ► for å gjennomføre ditt valg.
- BLIK RadioStation ber deg nå om å velge det WiFi nettverket du skal benytte. Noen ganger kan BLIK finne flere enn ett nettverk. Bruk ▲ og ▼ knappene for å bla deg gjennom listen av nettverk, og trykk på **SELECT** eller ► når navnet på det nettverket du vil koble deg til kommer frem.
- Dersom nettverket du har valgt ikke krever ett passord, vil BLIK RadioStation automatisk koble seg til.
- Dersom det valgte nettverk krever sikkerhetskode, vil du bli bedt om å inntaste relevant informasjon (nøkkel/passord). Husk at slik informasjon er case sensitive (krever forskjell på store og små bokstaver).
- Bruk ▲ og ▼ knappene for å bla gjennom bokstaver og tall. Bruk ► og ◀ knappene for å flytte den blikende markøren bortover rekken av tall og bokstaver. Trykk **SELECT** for å velge den karakteren som er markert. Når passordet er ferdig inntastet flytter du markøren til ◀ og trykker **SELECT**. Dersom angitt passord er korrekt, vil BLIK RadioStation nå koble seg til nettverket.
- BLIK RadioStation vill automatisk huske ditt WEP/WPA passord, og også passordene til andre nettverk du har vært koblet til i det siste. Du vil ikke trenge å taste inn passordet igjen.
- BLIK RadioStation kan huske nøkler og passord for flere WiFi nettverk.
- Dersom du skulle ønske å koble deg til et annet nettverk kan du gjøre det ved å velge alternativet *Wizard* fra *Internet Setup valget* i hovedmenyen og taste inn påkrevet passord/nøkkel.
- Viderekommende brukere kan redigere sine WiFi innstillinger ved å gå inn i *System Setup* alternativet i *Main Menu*.



```

<<<  [WIFI]  [SELECT]  >>>
Internet Radio
Music Player
  
```



```

<<<  [WIFI]  [SELECT]  >>>
>Most of Europe
USA
  
```



```

<<<  [WIFI]  [SELECT]  >>>
>My Home Network
  
```



```

<<<  [WIFI]  [SELECT]  >>>
>Connected
  
```



```

<<<  [WIFI]  [SELECT]  >>>
Key:
0123456789<
  
```

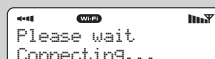

```

<<<  [WIFI]  [SELECT]  >>>
Please wait
Connecting...
  
```



```

<<<  [WIFI]  [SELECT]  >>>
>Internet setup
Time setup
  
```

Bruk internettradioen

Internettradio modus gir deg tilgang til en rekke muligheter, deriblant å lytte til live internettradio eller Podcasts. (Lytt igjen-tjenester). Det er fem alternative valgmuligheter i internettradio menyen, som beskrives:

- Mine favoritter: Brukes for å navigere til dine favorittstasjoner på internett. Denne listen lager du på din PC/Mac via internettradioportalen. Se side 8 for detaljer.
- Stasjoner: Finn stasjoner etter lokasjon, sjanger, "mest populær", ny stasjon eller i alfabetisk rekkefølge.
- Podcasts: Finn podcasts/lytt igjen-tjenester etter lokasjon, sjanger eller søk.
- Mine tillagte stasjoner: Viser stasjoner som du personlig har lagt til i BLIK RadioStations kanalliste via Frontiers Internett Radio portal. Se side 8 for detaljer.
- Hjelp: Finn din **access code** (tilgangskode) her. Se side 8.

Å velge en stasjon

- For å velge en stasjon, gå til Internet Radio Modus fra hovedmenyen eller ved å trykke på **MODE** knappen til radioen viser Internet Radio Mode i displayet.
- Ved å bruke **▲** og **▼** knappene blir du deg til Stations alternativet og trykker **SELECT** eller **▶** knappen.
- Du kan nå velge stasjoner etter **location** (lokasjon/land), **sjanger**, **alfabetisk søk**, **mest populære stasjoner** eller nye **stasjoner**. Ved å bruke **▲** og **▼** knappene kan du bla deg gjennom listen med alternativer og når du trykker på **SELECT ▶** bekrefter du det søkealternativet du vil velge.
 - Ved å velge location vil du få opp en alfabetisk liste med kontinenter/regioner og så en liste med land. Bruk **▲** og **▼** knappene, bla deg gjennom listen og trykk **SELECT** eller **▶** knappen for å velge. Deretter kan du velge en sjanger.
- Etter å ha bestemt dine søkekriterier, vil du få en liste med stasjoner som svarer til dine ønsker. Velg en stasjon fra listen for å begynne å lytte.

Å velge en Podcast

- Podcasts (også kalt lytt igjen-tjenester) velges på samme måte som vanlige internetradiostasjoner.
- Velg Podcast fra Internet Radio menyen. Du kan søke etter podcasts etter lokasjon, sjanger eller en kombinasjon av begge.
- Hovedforskjellen er at når du har valgt en stasjon som tilbyr Podcasts, vil du bli presentert for en liste med programmer som tilbys som lytt igjen-tjenester.
- Bruk **▲** og **▼** knappene, bla deg gjennom listen med programmer og velg ditt program ved å trykke **SELECT** eller **▶**.



Internet Radio
Mode

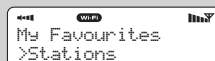

My Favourites
>Stations

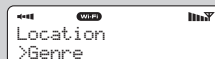

Location
>Genre



Location
>Genre

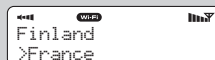

Finland
>France



BBC Radio 1
>BBC iXtra

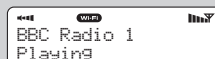

BBC Radio 1
Playing



>Podcast
My Added Stations



>Podcast
My Added Stations

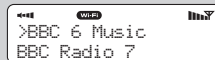

>BBC 6 Music
BBC Radio 7



Mine favoritter

- Det er mulig å lage en liste (eller flere) med dine favorittstasjoner, slik at du raskt får tilgang til dem. For å benytte denne tjenesten må du registrere din radio og deretter velge stasjonene. Dette gjør du ved å besøke Frontiers Internet Radio Portal – se Internet Radio Portal informasjonen nedenfor.
- Når du er i Internettradio modus velger du Station List fra listen og deretter velger du My Favourites.
- Dersom du har laget en My Favourites liste via Frontier portalen på internett, vil din liste nå være tilgjengelig i din radios display.

Mine tillagte stasjoner

- Dersom du har lagt til egne stasjoner, i tillegg til BLIKs allerede store stasjonsliste, via Frontiers Internet radio portal (se informasjon nedenfor) vil disse stasjonene bli listet opp her. My added Stations funksjonen finner du under Station List når du er i Internettradio modus.

Hjelp

- Hjelp / Help alternativet er der du kan finne din **Access Code** (adgangskode) som du trenger for å registrere radioen din på Frontiers Internet Radio Portal på internternet (se nedenfor for mer informasjon). Et nyttig FAQ lydspor kan også finnes under dette menyvalget.

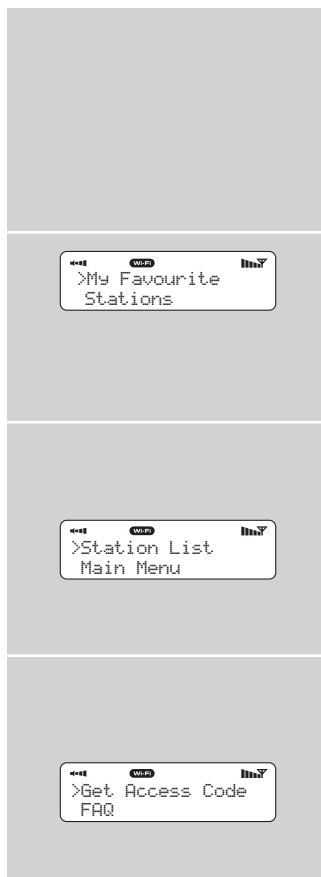

Internet Radio Portal

Få tilgang til ekstrafunksjoner.

- Noen av BLIK RadioStations avanserte funksjoner kan kun benyttes etter at man har besøkt Frontiers Internetradio Portal på internett.
- For å få tilgang der, må du først registrere din radio.

Å registrere din radio

- Først må du åpne din nettleser på din PC eller MAC. Gå til Frontiers Internetradio portal på <http://www.wifiradio-frontier.com>
- Klikk på **REGISTER** linken (på venstre side av siden) for å begynne med registreringen.

Du blir nå bedt om en **ACCES CODE** (adgangskode)

- For å finne din **adgangskode** må du gå til Internet Radio modus på din BLIK RadioStation. Velg Station List fra menyen og velg deretter HELP. Fra HELP menyen velger du nå Get Acces Code.

- Deretter fyller du ut resten av informasjonen som er påkrevet for å registrere din radio. Du kan nå snart nyte godt av alle de ekstra funksjonene som tilbys fra Frontier Internet Radio Portalen.

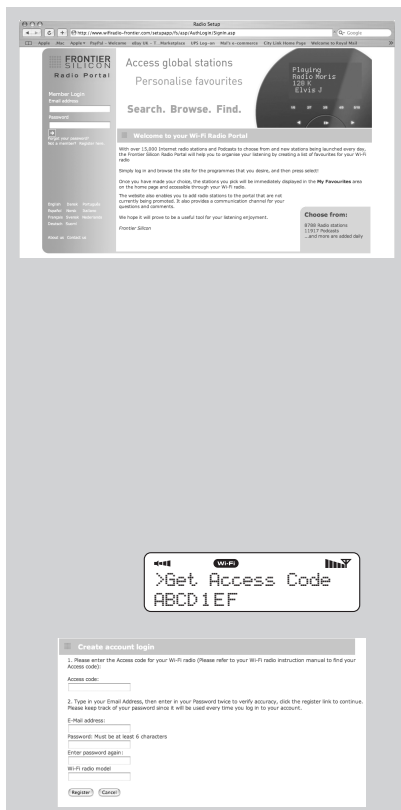

Music Player Mode

Music Player Operation

■ BLIK RadioStations Media Player funksjon gir deg mulighet til å spille lydfiler (AAC, AIFF, AU, MP3, RM, WAV og WMA) og spillelister (M3U) som er lagret i en PC eller Apple Mac som befinner seg på nettverket. Media Player funksjonen er testet og er sertifisert for bruk med Windows 2000, Windows XP, Windows Vista og Mac OS X 10.2 eller senere versjoner.

Windows PC oppsett

Det er to Music Player modus tilgjengelig. Begge trenger egne innstillinger, og begge kan brukes for å spille musikk fra en media server.

Shared Folders (CIFS)

■ For å sette opp en enhet til å spille musikk lagret på en delt nettverks disk, må man konfigurere passord og domeneinnstillinger som er i overenskomst med PCens delingsinnstillinger. Dette er kun nødvendig dersom brukeren har passordbeskyttet sine delte foldere.

PC: Domene/arbeidsgruppe konfigurasjon

Domenekonfigurasjonen finnes på en XP Windows maskin på følgende måte:

1. Fra Start menyen velger du kontrollpanel så system og deretter velger du computerens navne tag.
2. Domenet eller arbeidsgruppen som denne computeren er en del av vises på denne taggen.
3. Dersom computeren ikke er medlem av en arbeidsgruppe eller et domene, må et slikt opprettes. Gjør det ved å klikke på "endre"/"change" knappen på computerens navnetag og skriv inn domenes navn (standard på XP er MSHOME).
4. En omstart av maskinen kan bli påkrevd dersom navn endres.

PC: Sette opp en ny brukerkonto (Windows XP)

BLIK RadioStation kan kreve at du oppretter en brukerkonto på hver PC du ønsker å søke på. Som standard har hver PC minst en konto opprettet. Brukernavnet og passord (valgfritt) må være det samme på alle PCene det skal søkes på, da radioen kun lagrer ett brukernavn og ett passord. På Windows XP kan dette opprettes på følgende måte:

1. Fra Start menyen velger du kontrollpanel og deretter brukerkontoer/User Accounts.
2. I neste skjermbilde klikker du "Legg til..." og skriver inn brukernavnet og domene/arbeidsgruppe informasjonen som omtalt over. Velg type bruker (begrenset) og velg "lag konto"/"create account".
3. Velg brukeren du nettopp opprettet, velg "Lag/oppsett passord" og legg inn et passord for denne brukeren.

4. Noter deg brukernavn og passord.

MERK: For Windows VISTA: Du må skru på "gjeste kontoen" via "administrer bruker kontoer" i kontrollpanelet i VISTA. Legg så til tilgang til enten "Alle" eller "gjest" på den delte disken. Du kan opprette en egen konto til internettradioen dersom du er bekymret for sikkerheten, med et passord. Gjestekontoen har ikke passord som standard, så WiFi radioen vil koble til den med standard tilkobling.

PC: Konfigurer en delt disk

I Start menyen velger du "Min Computer" og navigerer til mappen du vil dele. Høyreklikk på den mappen og velg Deling og sikkerhet. Konfigurer den delte mappen som "read only" og sikre deg at brukernavnet du har opprettet ovenfor har lesetilgang til den delte mappen.

WiFi radio: Lagring av brukernavn og passord

Før radioen kan streamme musikk fra en PC må du sørge for at du har en delt mappe tilgjengelig på PCen. Du må også sette opp radioen slik at den kjenner brukernavnet og passordet (dersom slikt er satt på PCen) som kreves for den delte mappen. Disse innstillingene gjør du i PC settings menyen.

Shared Media (UPnP)

Media sharing/deling bruker Windows Media Player (WMP) 11 og høyere som media server. Dette modus krever ingen innstillinger i radioen, men PCen må konfigureres for å tillate radioen tilgang til de delte filene. Du trenger bare gjøre dette en gang:

1. PCen må være koblet til et nettverk som brukes til å dele filene med radioen.
2. Sikre deg at radioen står på og er tilkoblet samme nettverk som PCen.
3. I WMPs bibliotek legger du til de filene som du vil dele med din radio. Biblioteket > Legg til i biblioteket.
4. I WMP vinduet klikker du på bibliotek/library og deretter Media deling/sharing.

Internettradioen vises som et "unknown/ukjent device/enhet". Sørg for at enheten har tilgang til de delte filene ved å velge den og klikke på <allow>/<tillat>. Klikk deretter <OK>.

PCen er nå klar for å streamme musikken til radioen.



Music Player Mode

Apple Mac oppsett

Set-Up for OSX 10.2.1 --> 10.4.9

Sett opp Windows fildeling på MAC:

Fra 'Dock', klikk 'System Preferences' / 'System Innstillinger'. Fra 'System Preferences' vinduet (under 'Internet & Network' seksjonen) klikker du 'Sharing' / 'Deling'.

Fra 'Sharing' vinduet, gjør du følgende:

Under 'Services' seksjonen; skru på 'Personal File Sharing' og 'Windows Sharing'. Klikk også 'Start' for hver av disse tjenestene.

Under 'Firewall' seksjonen, hold firewall/brannmur AV.

Under 'Internet' seksjonen, hold 'Internet sharing' AV.

Oppsett av konto:

Fra 'System Preferences' vinduet, under 'System' seksjonen, klikker du 'accounts'. Velg deg en konto og husk dennes 'short name' og passord. Denne informasjonen trenger du i din BLIK RadioStation når den skal kobles til din Mac.

Oppsett av katalog / directory setup:

Fra 'Dock', klikk på 'Finder'. Fra 'Finder' vinduet, klikk 'Applications > Utilities'. Hold inne CTRL og klikk på 'Directory Access' og velg der 'Get info' og forsikre deg om at read/write er slått på (enabled). Så dobbeltklikker du på 'Directory Access' og slår på følgende:

- | | |
|---|--|
| <input checked="" type="checkbox"/> AppleTalk | <input checked="" type="checkbox"/> LDAPv3 |
| <input checked="" type="checkbox"/> SLP | <input checked="" type="checkbox"/> SMB/CIFS |

Husk også for 'SMB / CIFS' enheter, klikk 'Configure' og velg en passende arbeidsgruppe / workgroup.

Får å gi din BLIK RadioStation tilgang må du legge inn dine login detaljer. Main Menu -> System Setup -> Internet Setup -> PC settings. Legg inn ditt brukernavn og ditt passord her. Sikre deg at din MAC har en fungerende tilkobling til ditt trådløse nettverk. Legg merke til at du kanskje må vente i flere minutter før endringer får effekt. Du skal deretter ha mulighet til å bla gjennom dine delte filer på MACen ved å velge Browse og -> Shared Folders på din BLIK RadioStation, og deretter velge arbeidsgruppen du valgte tidligere. Når du har valgt din MAC, blar du gjennom tilgjengelige mapper til du kommer til den som inneholder dine musikkfiler.

Apple Mac oppsett

Set-Up for OSX Leopard 10.5.1-->

Sett opp Windows fildeling på MAC:

Fra Dock, klikk System Preferences/System innstillinger fra System Preferences vinduet (under internett og nettverks seksjonen). Klikk på sharing/deling.

Fra sharing/deling vinduet gjør du følgende:

Under Services-seksjonen, slå på File Sharing, klikk Start for denne service. Så under Shared Folders/delte mapper klikker du "+" og velger den mappen som inneholder din musikk. Nå velger du musikkmappen fra "delte mapper" området. I brukerområdet må alle stå til "read and write". Til slutt klikker du på "options" og sørger for at "Share files and folders using AFP" er merket på, i tillegg til "Share files and folders using SMB" (Dette vil kreve ditt admin passord for å aktivere). Sørg også for at din konto er merket som aktiv.

Sørg for at din MAC har en fungerende tilkobling til ditt trådløse nettverk. Merk deg at du kanskje må vente noen minutter før endringene får effekt

Du skal nå kunne få tilgang til dine delte filer på MACen ved å velge "Browse" -> "Shared Folders" på din BLIK RadioStation, og så velge din MAC fra listen. Når du velger din MAC vil du se mappen som du valgte over.

DAB Modus

Å velge en stasjon

- Trekk ut teleskopantennen som du finner bak på BLIK RadioStation.
- Gå inn i DAB modus fra hovedmenyen eller ved å klikke **MODE** knappen til DAB MODE står i displayet.
- Dersom dette er første gang din BLIK RadioStation er brukt i DAB modus, vil den nå starte et søk for å finne alle tilgjengelige DAB stasjoner. BLIK stiller også klokken sin nå.
- Når stasjonsøket er fullført vil tilgjengelige stasjoner listes opp i numerisk og deretter alfabetisk rekkefølge. Den første stasjonen i listen vil bli valgt for avspilling.
- Dersom ingen DAB signaler finnes kan det være nødvendig for deg å finne en ny plassering av din radio. Besøk www.dabdigitalradio.no for å sjekke DAB dekningen der du befinner deg. Husk også at lokale forstyrrelser eller hindringer av signalet vil ha stor effekt på ditt mottak. Det er ikke feil på radioen dersom signalet der radioen står er svakt eller fraværende.
- Bla deg gjennom stasjonslisten med ▲ eller ▼ og velg din stasjon ved å trykke på **SELECT** eller ► knappen.

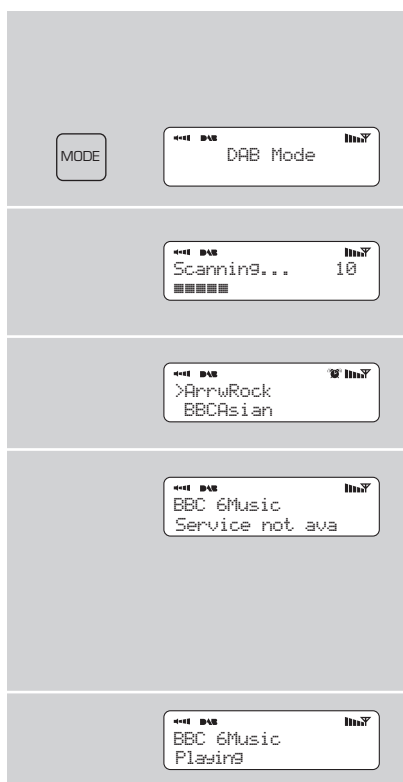

For å endre display modus

- BLIK har ni forskjellige DABdisplay modus.

Trykk på **INFO** knappen for å bla deg gjennom hvert modus. Disse er forklart i tabellen ved siden av:

Display info	Eksempel
Normalt display med rullende tekstinformasjon	
Signalnivå indikator. Åpen firkant viser minimum for akseptable nivå.	
Type kringkasting	
Kringkaster	
Stasjonsnavn og frekvens	
Signalstyrke	
Data bitrate og stereo/mono	
Tid	
Dato	

DAB meny valg

BLIK RadioStation har en rekke tilleggsfunksjoner som er tilgjengelige i menyen når radioen står i DAB modus.

Stasjonsrekkefølge

- Trykk på **MENU** knappen når radioen er i DAB modus og velg STATION ORDER.

For å spesifisere rekkefølgen som stasjonene skal listes opp i.

- Velg **Station Order**
- Bruk ▲ og ▼ knappene for å bla gjennom alternativene og trykk **SELECT** eller ► for å gjøre ditt valg.

Manuelt søk

- Velg Manual Tune fra DAB modus menyen.
- Du får nå tilgang til en skjerm som gir deg mulighet til å velge en spesiell frekvens som du vil søke på. Listen med frekvenser er avhengig av aktuelt frekvensbånd og inneholder alle frekvenser på det båndet. Den starter med kortnavnet på frekvensen, for eksempel 12B, og er etterfulgt av den faktiske frekvensen oppgitt i MHz.
- Dersom det finnes en stasjon på den frekvensen du velger, vil denne bli vist med navn i displayet. I tillegg vil du få oppgitt frekvens og en grafisk fremstilling av signalstyrken.

DRC - Dynamic Range Control

- BLIK RadioStation har en DRC (Dynamic Range Control) funksjon som automatisk øker lydnivået på rolige partier for lettere å kunne lytte i bråkete omgivelser.
- Velg DRC verdi ved å gå til hovedmenyen i DAB modus og velge DRC. Det er tre forhåndsdefinerte nivåer som følger:

DRC	Beskrivelse
DRC Low	DRC står til halv normal verdi
DRC High	Anbefalt innstilling for bråkete miljøer
DRC Off	DRC er slått av.

Følgende tabell beskriver mulighetene tilgjengelige under "Station Order" menyen:

Station order	Description
Alfanummerisk	Liste stasjonene i alfabetisk rekkefølge
Multiplex/Ensemble	Liste stasjonene etter multiplex
Gyldige	List kun aktive stasjoner

Lokal og full scanning/søk

- Når tiden går vil nye stasjoner bli tilgjengelige i ditt område. For å finne dem og legge dem til din stasjonsliste er det nødvendig å gjennomføre en lokal eller en full scanning. Begge typene søk kan gjøres via hovedmenyen i DAB modus.
- Et lokalt søk foregår på kun de "lokale" multiplexene.
- Et fullt søk vil søke på alle DAB frekvenser og alle multiplexene.

Hurtigtaster for favorittstasjoner

- BLIK RadioStation tillater deg å lagre 10 favorittstasjoner på hurtigtaster, enten på de 10 hurtigtastene på BLIKs tastatur eller på fjernkontrollen.
- For å lagre den stasjonen du hører på på en hurtigtast, holder du rett og slett ønsket hurtigtast inne i 2 sekunder. BLIK bekrefter lagringen med beskjeden "preset stored" i displayet.
- Merk at dersom du lagrer en stasjon på en knapp som allerede har en annen stasjon lagret, vil den lagringen som var der fra før bli slettet automatisk.

FM Modus

Bruk av FM radioen

- Trekk ut teleskopantennen som du finner bak på BLIK RadioStation.
- Gå inn i FM modus via hovedmenyen eller ved å trykke på **MODE** knappen til FM Mode oppgis i displayet.
- Første gang du benytter FM radioen på din BLIK RadioStation vil den starte på begynnelsen av FM båndet. Neste gang vil den huske den stasjonen du sist lyttet til.
- For å scanne gjennom FM båndet bruker du ▲ og ▼ knappene.
- For å søke etter neste stasjon oppover på båndet, trykker du på **SELECT**.

FM stasjoner på hurtigtaster

- BLIK RadioStation kan lagre 10 av dine favorittstasjoner på hurtigtast ved hjelp av knappepanelet eller fjernkontrollen.
- For å lagre stasjonen du hører på, trykk på og hold inne den hurtigtasten hvor du ønsker å lagre stasjonen på i 2 sekunder. BLIK RadioStation bekrefter lagringen med "Preset Stored" i displayet.

For å lytte til den stasjonen senere, trykk på den knappen der du lagret stasjonen.

- Vennligst merk at dersom du allerede hadde lagret en stasjon på den valgte hurtigtasten, vil den stasjonen bli slettet automatisk ved ny lagring.

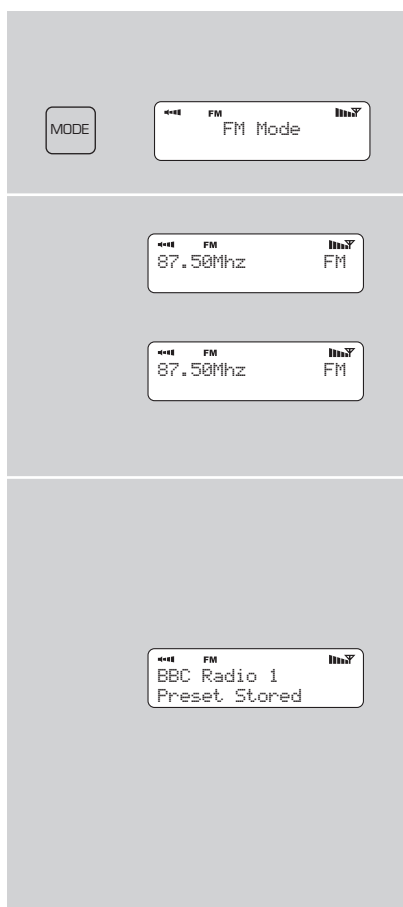

MPort Modus

Bruk av M-Port

- Revos M-Port gjør det enkelt å koble til en iPod®, (eller en annen MP3 spiller eller ekstern lydkilde).
- Ved å bruke den medfølgende lydkabelen, blir BLIK et høykvalitets digitalt høyttalersystem.
- Koble den ene enden av lydkabelen inn i hodetelefonutgangen (eller linjeutgangen) på din lydenhet. Koble deretter den andre enden inn i BLIKs M-Port.
- Trykk nå på **MODE** knappen gjentatte ganger til "Mport Mode" står i displayet.
- BLIK RadioStation vil straks vise "Mport" i displayet.
- Du må justere lydnivået både på lydenheten og på selve BLIKen for å oppnå optimalt lydnivå.

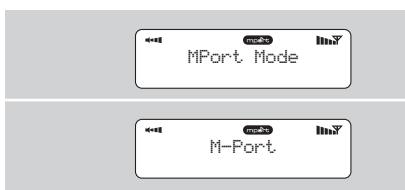
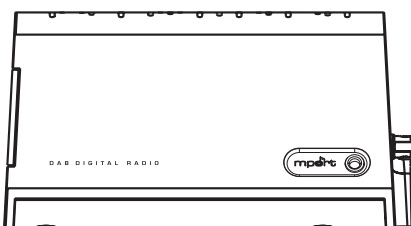

Alarm Modus

BLIK RadioStation må ha korrekt stilt klokke for å kunne bruke alarm funksjonene.

For å stille klokken automatisk, gå til DAB modus og velg en DAB kanal. BLIK vil automatisk finne rett klokketid fra DAB sendingen. Alternativt kan du stille klokken manuelt via alternativet "Time Setup" under "System Setup" i hovedmenyen.

Å stille en alarm

- For å stille en alarm må du trykke på ALARM knappen
- BLIKK ber deg velge en av de fire alarmene i minnet som du vil bruke. Bruk ▲ og ▼ knappene for å velge en av de og trykk **SELECT**.
- For å stille vekketid, trykk **SELECT** og bruk ▲ og ▼ knappene for å stille TIMEN, trykk så **SELECT** eller ► for å gå videre til å stille MINUTTENE. Når vekketiden er stilt, trykk **SELECT**.
- Du kan nå velge om du vil våkne til Internetradio, DAB, FM eller buzzer. For å gjøre et valg, trykk på ▼ knappen og trykk på **SELECT** når du har funnet det du ønsker.
- Du kan nå velge om du vil vekkes av den stasjonen du sist hørte på, eller om du vil vekkes av en av dine 10 hurtigtastlagrede stasjoner. (hvis ingen er programmert, vil BLIK vekke deg med standard buzzer).
- Nå kan du stille lydnivået for vekkingen din. Bruk ▲ og ▼ knappene og trykk på **SELECT** for å velge nivå.
- Til slutt velger du SAVE fra menyen for å lagre din alarminnstilling.
- Når BLIK har en aktiv alarm i sitt minne, vil alarm-iconet synes på øverste linje i displayet hele tiden.
- For å stanse en alarm trykker du på hvilken som helst knapp. Alternativt trykker du på **SNOOZE** knappen for å dempe alarmen i en periode på 5 minutter. Når BLIK er i snooze modus vil snooze-iconet synes i øverste linje i displayet, sammen med rett tid og gjenværende snooze tid.
- For å avlyse en stilt alarm, gå inn i ALARM programmerings modus og velg "OFF" i stedet for "ON" på aktuell alarm. Detaljene forblir lagret slik at du kan slå alarmen på igjen på et senere tidspunkt.

ALARM

```

<<< DAB                               07:15?
Alarm1: Off
Alarm2: Off
  
```

```

<<< DAB                               07:15?
Set Alarm Time
07:15
  
```

```

<<< DAB                               07:15?
>Internet Radio
DAB Mode
  
```

```

<<< DAB                               07:15?
>Mode: DAB Mode
Last Listened
  
```

```

<<< DAB                               07:15?
Alarm Volume
■■■■■■■■■■
  
```

```

<<< DAB                               07:15?
Alarm Volume
■■■■■■■■■■
  
```

```

<<< DAB    ZZZ                          07:20:01
07:20:01
5:00
  
```

```

<<< DAB                               07:15?
07:15
>off
  
```

Innsøvningsmodus

Stille inn en innsøvningsperiode

- Det er mulig å programmere BLIK RadioStation til å skru seg av etter en forhåndsdefinert tidsperiode. For å gjøre det, velg SLEEP fra hovedmenyen.
- Ved å bruke ▼ og ▲ knappene kan du nå velge innsøvningsperiodens lengde fra 15, 30, 45, 60, 75 eller 90 minutter. Trykk **SELECT** for å velge.
- BLIK vil nå automatisk slå seg av (standby modus) etter at den valgte tidsperioden har gått.

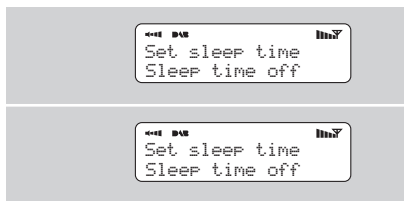

Systemoppsett

Internett oppsett

- Viderekomne brukere kan finne og redigere sine WiFi innstillinger under "Internet Setup". Dette inkluderer MAC adresser, DHCP status, PC innstillinger, SSID, IP settinger etc.

Klokke innstillinger

- Klokken kan stilles på to måter. Enten manuelt via System Setup alternativet i hovedmenyen eller enklest ved å trykke på **MODE** til radioen går i DAB modus. Der vil radioen automatisk stille klokken etter klokkesignalet fra DAB sendingen den mottar. BLIK vil huske klokken også i Stand by modus. Den mister først klokkeinnstillingene når den mister strømmen.
- Under Time Setup menyen kan du også velge mellom 12 eller 24 timers klokkeformat.
- Under Auto Update alternativet i Time Setup menyen kan du bestemme om radioen automatisk skal motta klokkeinnstilling fra DAB sendingene eller ikke. Velger du No Update, vil klokken forbli som du stilte den.

Software versjon og Radio ID.

- Du kan bli spurt om begge deler når du forholder deg til teknisk support.

Begge deler finner du under Info i hovedmenyen.

Software Update

- Det er mulig å oppdatere BLIK RadioStations programvare via din WiFi internett oppkobling. Ved å gjøre det sikrer du at du har siste programvareversjon, med siste nytt og feilrettinger. For å sjekke om det finnes nye programvareoppdateringer, går du til "System Setup" alternativet under hovedmenyen og velg "Software Update". BLIK RadioStation søker nå for å se etter oppdateringer, og gjennomfører en evt. nødvendig oppdatering og installasjon automatisk.

Info

Software Version and Radio ID

- You may be asked for one or both of these pieces of information when dealing with a technical support issue.
- Both can be found under the 'Info' heading, located in the 'Main Menu'.

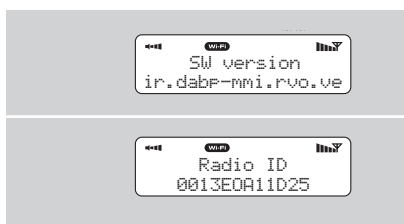



Mulige problem + løsninger

WiFi Internetradio

Dersom du erfarer problemer med din BLIK RadioStation bør du lese denne oversikten over mulige problem + løsninger. Du kan også besøke support seksjonen til Revo på www.revo.co.uk.

Har du problemer med å koble din Revo BLIK RadioStation internetradio til ditt trådløse nettverk, kan følgende tips hjelpe:

1. Forsikre deg om at PC som er tilkoblet det samme WiFi nettet kan surfe på nett.
2. Sjekk at en DHCP server er tilgjengelig eller at du har fått konfigurert en statisk IP adresse på radioen.
3. Sjekk at ditt nettverks Firewall/Brannmur ikke stenger for noen utgående porter.

Som et minimum trenger BLIK RadioStation tilgang til UDP og TCP portene 80, 554, 1755, 5000 og 7070.

4. Sjekk at ditt aksess punkt ikke er sperret for enkelte MAC adresser. Du kan se radioens MAC adresser under Internet Setup alternativet i System Setup menyen under hovedmenyen.

5. Dersom du har et kryptert/beskyttet nettverk, sjekk at du har lagt inn den rette nettverksnøkkelen i radioen. Husk at tekstformatsnøkler er sensitive for små og store bokstaver. Dersom radioen sier 'Wireless Error' etterfulgt av en tallkode på 5 tall når du skal koble til et kryptert nettverk, må du sjekke at du har lagt inn den nøyaktige nøkkelen. Dersom problemet fortsetter, må du konsultere nettverkskonfigurasjonen din.

Dersom BLIK RadioStation kan koble til nettverket ditt, men ikke kan spille alle stasjoner som burde være tilgjengelige, kan en av følgende feil ha oppstått:

1. Stasjonen sender ikke nå. Husk at det er radiostasjoner fra mange tidssoner og ikke alle sender hele døgnet.
2. Radiostasjonen har oppnådd det maksimale antall tillatte samtidige lyttere og kan ikke gi deg tilgang nå.
3. Radiostasjonen er nedlagt.
4. Linken til radiostasjonens netradio er skiftet ut og ikke oppdatert i databasen.
5. Kommunikasjonshastigheten mellom serveren (svært ofte lokalisert i et annet land) og deg er lav.

DAB digitalradio

- Q. Jeg hører en "boblende" støy.

A. Dersom signalstyrken er for lav, kan avbrudd i mottaket oppstå. Denne lyden er resultatet. Sørg for at antennen er trukket helt ut og peker oppover. Dersom problemet fortsetter flytt BLIK til et annet sted eller sjekk at du er i et område med DAB dekning. Se www.dabdigitalradio.no for å sjekke dekningen der du befinner deg.

- Q. Jeg får beskjeden "No stations available"?

A. Sørg for at antennen er trukket helt ut og peker oppover. Sjekk signalstyrken og flytt BLIK til et annet sted om nødvendig.

- Q. BLIKs klokke er ikke innstilt.

A. BLIK trenger å motta et DAB signal for å stille klokken automatisk. Still ellers klokken manuelt.

Notes / Remarques / Notizen / Note / Notater

REVO®

***Radio
is our
Religion***

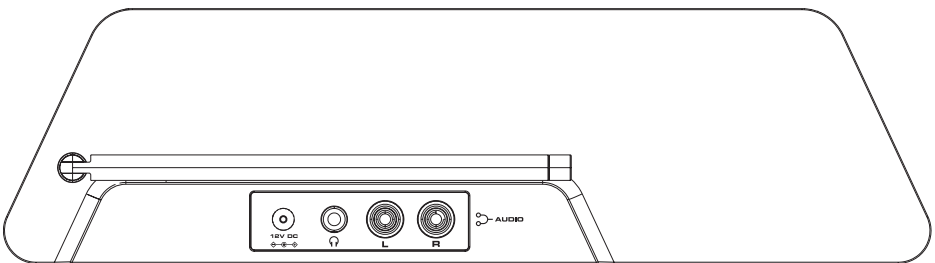

Revo Technologies Ltd The Inox Building Caldwellside Lanark Scotland United Kingdom ML11 7SR

Telephone Support 01555 666 161

Online Support www.revo.co.uk/support support@revo.co.uk